

Dell™ M110 -projektor

# Käyttöopas

# Huomautukset, muistutukset ja varoitukset



**HUOMAUTUS:** HUOMAUTUS merkitsee tärkeää tietoa, ja se auttaa sinua hyötymään enemmän projektoristasi.



**MUISTUTUS:** MUISTUTUS merkitsee mahdollista vahinkoa laitteistolle tai tietojen menetystä, jos ohjeita ei noudateta.



**VAROITUS:** VAROITUS merkitsee mahdollisuutta omaisuusvaurioon, loukkaantumiseen tai kuolemaan.

---

Tämän asiakirjan tietoja saatetaan muuttaa ilman erillistä huomautusta.  
© 2012 Dell Inc. Kaikki oikeudet pidätetään.

Jäljentäminen millä hyvänsä tavalla ilman kirjallista lupaa Dell Inc:ltä on ehdottomasti kielletty.

Tässä tekstissä käytetyt tavamerkit: *Dell* ja *DELL-logo* ovat Dell Inc:n tavamerkkejä; *DLP* ja *DLP-logo* ovat TEXAS INSTRUMENTS INCORPORATEDin tavamerkkejä; Microsoft ja *Windows* ovat Microsoft Corporationin tavamerkkejä tai rekisteröityjä tavamerkkejä Yhdysvalloissa ja/tai muissa maissa.

Muita tavamerkkejä saatetaan käyttää tässä asiakirjassa viittaamaan joko nimien ja merkkien omistajiin tai heidän tuotteisiinsa. Dell Inc. ei ole omistusvastuussa mistään tavamerkeistä ja tuotenimistä, jotka eivät ole sen omia.

Malli M110

Toukokuu 2012 Rev. A01

# Contents

1	Dell-projektorisi . . . . .	6
	Tietoja projektoristasi . . . . .	8
2	Projektorin kytkeminen . . . . .	10
	<b>Kytkeminen tietokoneeseen</b> . . . . .	<b>11</b>
	Tietokoneen kytkeminen VGA-kaapelilla . . . . .	11
	Tietokoneen liittäminen USB-kaapelilla . . . . .	12
	Kytkeminen tietokoneeseen langattomalla käyttöavaimella (valinnainen) . . . . .	13
	<b>DVD-soittimen kytkeminen</b> . . . . .	<b>14</b>
	DVD-soittimen liittäminen A/V - RCA -kaapelilla . . . . .	14
	Kytkeminen DVD-soittimeen HDMI-kaapelilla . . . . .	15
	<b>Liittäminen multimediaan</b> . . . . .	<b>16</b>
	Multimediaan liittäminen USB-flash-levyllä . . . . .	16
	Multimedian liittäminen MicroSD-kortilla . . . . .	17
3	Projektorin käyttäminen . . . . .	18
	<b>Projektorin kytkeminen päälle</b> . . . . .	<b>18</b>
	<b>Projektorin kytkeminen pois päältä</b> . . . . .	<b>18</b>
	<b>Projektoidun kuvan asettaminen</b> . . . . .	<b>19</b>
	Projektorin korkeuden nostaminen . . . . .	19
	Projektorin korkeuden laskeminen . . . . .	19

<b>Projektorin tarkennuksen säätäminen</b>	<b>20</b>
<b>Projektion kuvakoon asettaminen</b>	<b>21</b>
<b>Ohjauspaneelin käyttäminen</b>	<b>23</b>
<b>Kaukosäätimen pariston asentaminen (Valinnainen)</b>	<b>27</b>
<b>Kaukosäätimen käyttöetäisyys</b>	<b>28</b>
<b>Näyttövalikon käyttäminen</b>	<b>29</b>
INPUT SOURCE (TULOLÄHDE)	29
AUTO ADJUST (AUTOMAATTINEN SÄÄTÖ)	30
VIDEO MODE (VIDEOTILA)	31
VOLUME (ÄÄNENVOIMAKKUUS)	31
AUDIO INPUT (AUDIOTULO)	31
ADVANCED SETTINGS (LISÄASETUKSET)	32
LANGUAGE (KIELI)	42
<b>Johdatus Multimediaan</b>	<b>43</b>
Multimedian tiedostotyyppien asettaminen USB:llä	44
Multimedian tiedostotyyppien asettaminen MicroSD:llä	46
Multimedian tiedostotyyppien asettaminen sisäisellä muistilla	48
Office Viewer USB:tä, Micro SD:tä ja sisäistä muistia varten	50
Multi-Media SETUP (Multimedia-asetus) USB:lle, Micro SD:lle ja Sisäiselle muistille	51
PHOTO SETUP (Valokuva-asetus)	51
VIDEO SETUP (Videoasetus)	52
MUSIC SETUP (Musiikkiasetus)	52
FIRMWARE UPDATE (LAITEOHJELMISTOPÄIVITYS)	53

4	Projektorin vianmäärittäminen . . . . .	54
	<b>Merkkivalot</b> . . . . .	<b>57</b>
5	Tekniset tiedot . . . . .	58
6	Yhteydenotto Dellin . . . . .	62
7	Liite: Sanasto . . . . .	63

# Dell-projektorisi

Projektorisi mukana tulee kaikki seuraavat osat. Varmista, että sinulla on kaikki osat, ja ota yhteyttä Delliin™, jos jotakin puuttuu.

---

## Pakkauksen sisältö

---

Virtakaapeli

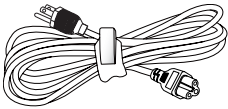

Universaali 24-nastainen - VGA -  
kaapeli

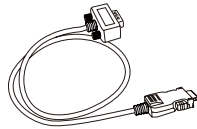

Käyttäjän käsikirja ja dokumentaatio -  
CD-levy

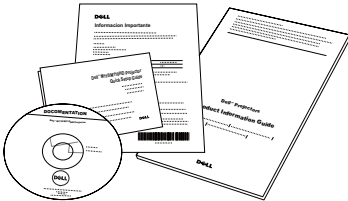

Kantolaukku

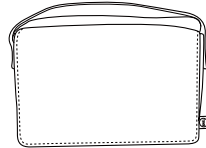

Verkkolaite

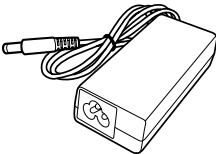

---

## Valinnainen sisältö

---

Kaukosäädin



3,5 mm liitin, A/V - RCA -kaapeli

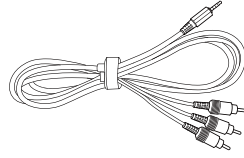

1,2 m HDMI-kaapeli

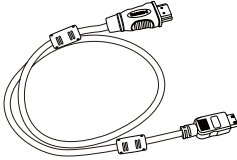

3,5 mm liitin, A/V-kaapeli.

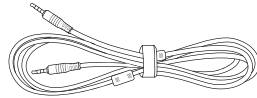

1,2 m USB-kaapeli (USB-A–USB-A)

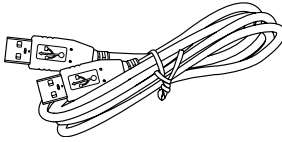

Universaali 24-nastainen VGA-tulo- ja Audio lähtö -kaapeli

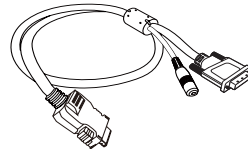

Minikolmijalka

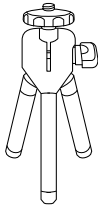

Langaton käyttöavain

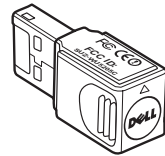

## Tietoja projektoristasi

### Näkymä yläpuolelta

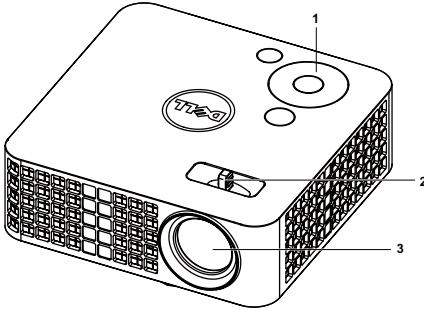

### Näkymä alapuolelta

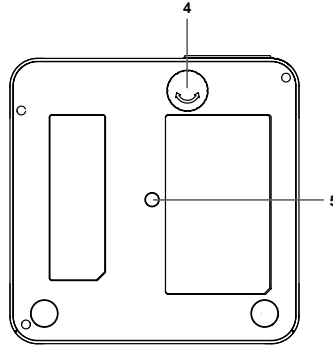

1	Ohjauspaneeli
2	Tarkennusrengas
3	Linssi
4	Kallistuksen säätöpyörä
5	Kiinnitysreikä kolmijalalle: Aseta mutteri 1/4"*20 UNC

### **△ MUISTUTUS:** Turvallisuusohjeita

- 1 Älä käytä projektoria lämmönlähteiden lähellä.
- 2 Älä käytä projektoria pölyisessä paikassa. Pöly voi vaurioittaa järjestelmää, jolloin laite sammuu automaattisesti.
- 3 Varmista, että projektori on hyvin tuuletetussa paikassa.
- 4 Projektorin tuuletusaukkoja ei saa tukkia.
- 5 Varmista, että projektoria käytetään vain huoneenlämmössä (5 °C - 35 °C).
- 6 Älä yritä koskettaa tuuletusrilää, koska se voi olla erittäin kuuma projektorin ollessa käytössä tai heti sen jälkeen.
- 7 Älä katso linssiin projektorin ollessa käynnissä, koska se voi aiheuttaa silmävamman.
- 8 Älä aseta esineitä projektorin eteen tai lähelle äläkä peitä projektorin linssiä laitteen ollessa päällä, koska kuumuus voi sulattaa tai polttaa esineitä.
- 9 Älä pyyhi linssiä alkoholilla.
- 10 Älä käytä langatonta projektoria sydämentahdistimien lähellä.



**11** Älä käytä langatonta projektoria lääketieteellisten laitteiden lähellä.

**12** Älä käytä langatonta projektoria mikroaaltouunien lähellä.



**HUOMAUTUS:**

- Suositeltu projektorin kolmijalkasarja (VXJN3). Lisätietoja voit katsoa Dell-tukisivustolta osoitteesta [support.dell.com](https://support.dell.com).
- Lisätietoja voit katsoa projektorin mukana tulleista *Turvatieidoista*.

# 2

## Projektorin kytkeminen

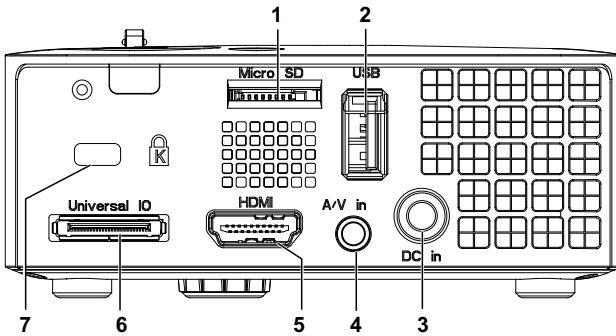

1	MicroSD-korttipaikka multimediatoistoon (Video/Audio/Valokuva) ja tukemaan median ja kuvasuorittimen laiteohjelmistopäivitystä	5	HDMI-liitäntä
2	USB tyyppi A -liitäntä USB-näyttöä varten, multimediatoisto (Video/Audio/Valokuva), USB-muistivälineen käyttö (USB flash -asema / sisäinen muisti), projektorin laiteohjelmiston päivitys ja tuki valinnaiselle langattomalle käyttöväimelle ja mobishow-sovellukselle	6	Universaali I/O -liitäntä VGA-tulolle ja audiolähdölle
3	Tasavirtatuloliitäntä	7	Turvakaapelin liittämä
4	Audio-/Videotuloliitäntä		



**MUISTUTUS:** Ennen kuin teet tässä osiossa kuvattuja toimenpiteitä, seuraa sivulla sivu 8 olevia turvallisuusohjeita.

# Kytkeminen tietokoneeseen

## Tietokoneen kytkeminen VGA-kaapelilla

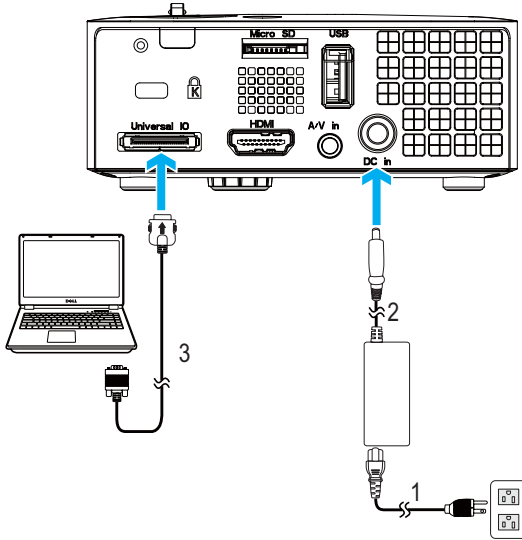

1	Virtajohto
2	Verkkolaite
3	Universaali 24-nastainen - VGA -kaapeli



**HUOMAUTUS:** Projektorin toimitukseen kuuluu vain yksi universaali 24-nastainen - VGA -kaapeli. Ylimääräisen universaali 24-nastainen VGA-tulokaapelin tai 24-nastainen - VGA-tulo- ja audiolähtö-kaapelin voi ostaa Dellin verkkosivustolta osoitteessa [www.dell.com](http://www.dell.com).

## Tietokoneen liittäminen USB-kaapelilla

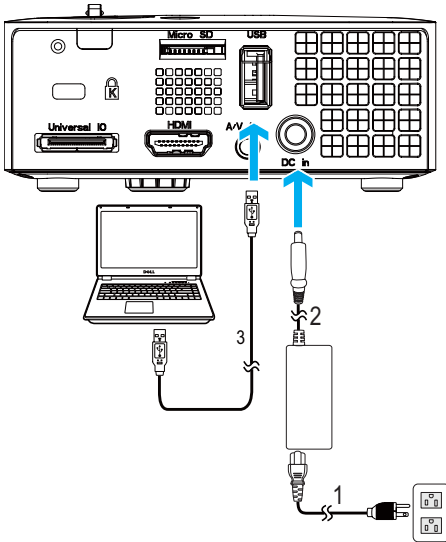



1	Virtajohto
2	Verkkolaite
3	USB-A-USB-A-kaapeli

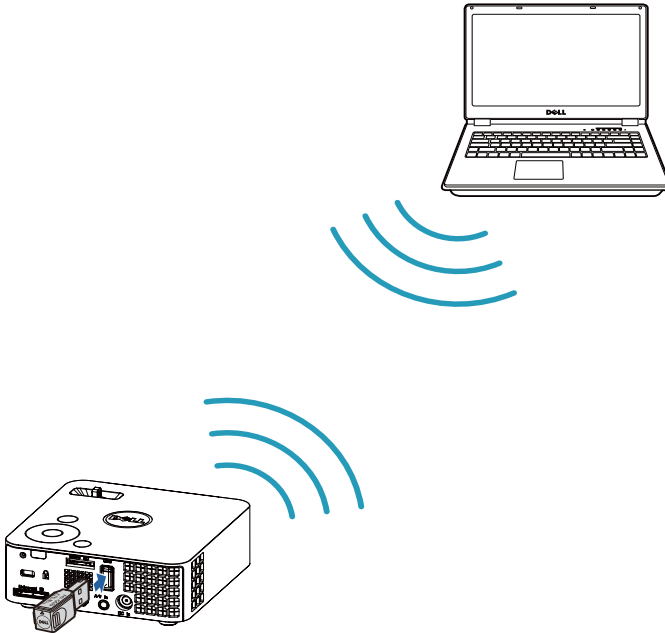

**HUOMAUTUS:** Plug and Play. USB (USB A - A) -kaapeli ei kuulu projektorin toimitukseen. Voit ostaa USB (USB A - A) -kaapelin Dellin verkkosivustolta osoitteesta [www.dell.com](http://www.dell.com).

## Kytkeminen tietokoneeseen langattomalla käyttöavaimella (valinnainen)



-  **HUOMAUTUS:** Tietokoneesi tulisi olla varustettu langattomalla liitännällä ja oikein määritetty tunnistamaan toisen langattoman yhteyden. Katso tietokoneen asiakirjoista lisätietoja langattoman yhteyden määrittämisestä.
-  **HUOMAUTUS:** Projektoriin on asennettava langaton käyttöoikeusavain, jos halutaan käyttää langatonta näyttöä. Langaton käyttöoikeusavain ei kuulu tämän projektorin toimitukseen. Voit ostaa sen Dellin verkkosivustolta osoitteesta [www.dell.com](http://www.dell.com).

# DVD-soittimen kytkeminen

## DVD-soittimen liittäminen A/V - RCA -kaapelilla

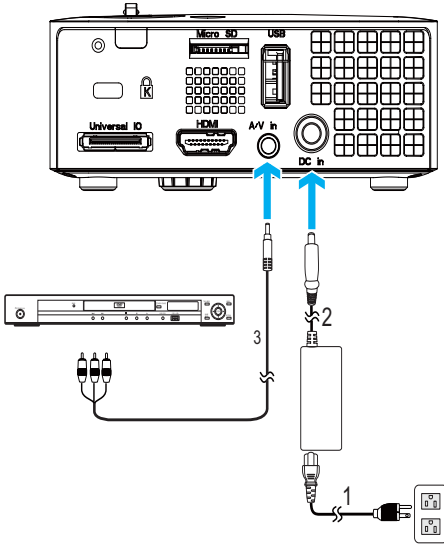

1	Virtajohto
2	Verkkolaite
3	3,5 mm liitin, A/V - RCA -kaapeli



**HUOMAUTUS:** 3,5 mm liitin A/V - RCA -kaapeli ei kuulu projektorin toimitukseen. Voit ostaa 3,5 mm liitin A/V - RCA -kaapelin Dellin verkkosivustolta osoitteesta [www.dell.com](http://www.dell.com).

## Kytkeminen DVD-soittimeen HDMI-kaapelilla

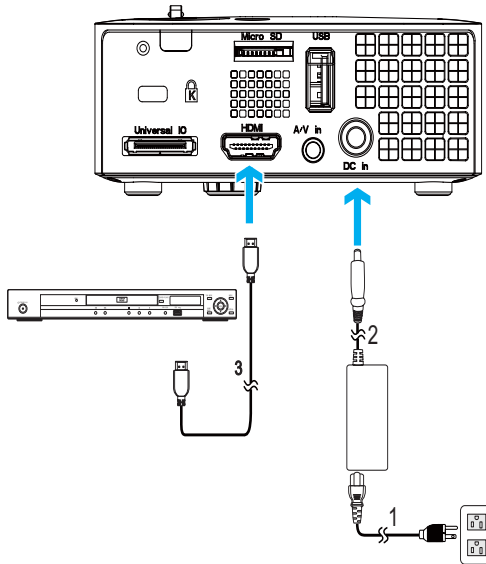

1	Virtajohto
2	Verkkolaite
3	HDMI-kaapeli



**HUOMAUTUS:** Projektorin mukana ei tule HDMI-kaapelia. Voit ostaa HDMI-kaapelin Dellin verkkosivustolta osoitteesta [www.dell.com](http://www.dell.com).

# Liittäminen multimediaan

## Multimediaan liittäminen USB-flash-levyllä

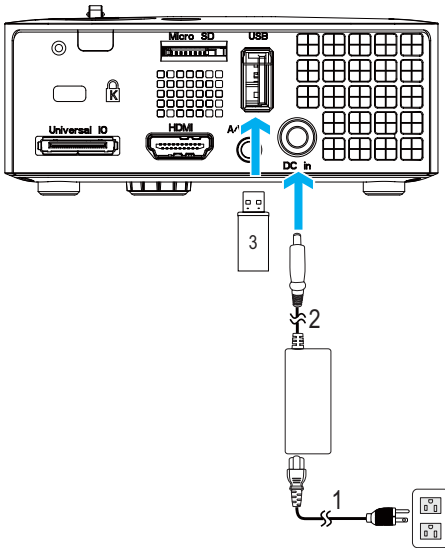

1	Virtajohto
2	Verkkolaite
3	USB-flash-levy

**HUOMAUTUS:** USB-flash-levy ei kuulu projektorin toimitukseen.



## Multimedian liittäminen MicroSD-kortilla

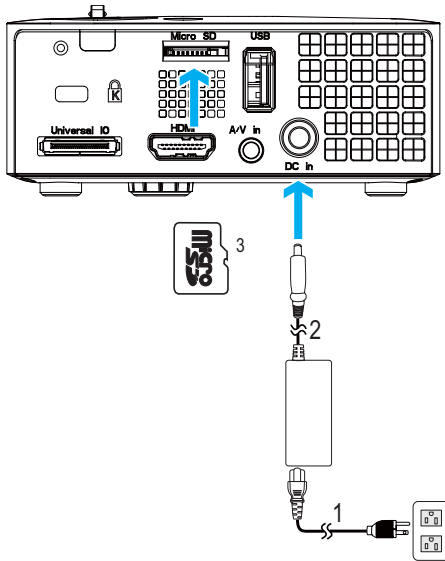

1	Virtajohto
2	Verkkolaite
3	MicroSD-kortti



**HUOMAUTUS:** MicroSD-kortti ei kuulu projektorin toimitukseen.

# Projektorin käyttäminen

## Projektorin kytkeminen päälle

 **HUOMAUTUS:** Kytke projektori päälle ennen kuin kytket päälle lähteen (tietokone, DVD-soitin jne.). **Power (Virtapainike)** vilkkuu sinisenä, kunnes sitä painetaan.

- 1 Kytke verkkolaitteen virtajohto ja sopivat signaalikaapelit projektoriin. Lisätietoja projektorin kytkemisestä on osassa "Projektorin kytkeminen" sivulla 10.
- 2 Paina **Power (virta)** painiketta (katso "Ohjauspaneelin käyttäminen" sivulla 23 löytääksesi **Power (virta)** painikkeen).
- 3 Kytke lähteesi (tietokone, DVD-soitin jne.) päälle.
- 4 Kytke lähde projektoriin sopivalla kaapelilla. Katso ohjeita lähteen kytkemisestä projektoriin kohdasta "Projektorin kytkeminen" sivulla 10.
- 5 Oletuksena projektorin tulolähde on VGA. Muuta projektorin tulolähdettä tarvittaessa.
- 6 Jos sinulla on useampia lähteitä kytkettynä projektoriin, voit valita haluamasi lähteen painamalla **Source (Lähde)** -painiketta kaukosäätimestä tai ohjauspaneelista. Katso "Ohjauspaneelin käyttäminen" sivulla 23 ja "Kaukosäätimen käyttäminen (Valinnainen)" sivulla 25 löytääksesi **Source (Lähde)** -painikkeen.

## Projektorin kytkeminen pois päältä

 **MUISTUTUS:** Irrota projektori virtalähteestä, kun olet sammuttanut sen oikein seuraavan ohjeen mukaisesti.

- 1 Paina **virtapainiketta**. Sammuta projektori oikein noudattamalla ruudulla näkyviä ohjeita.

 **HUOMAUTUS:** Viesti "**Press Power Button to Turn off Projector (Sammuta projektori virtapainikkeesta)**" tulee näkyviin. Viesti katoaa 5 sekunnin kuluttua, tai voit pyyhkiä sen painamalla **Menu (Valikko)** -painiketta.

- 2 Paina **Power (virta)** painiketta uudelleen. Jäähdytystuulettimet jatkavat toimintaansa 120 sekunnin ajan.

3 Jos haluat sammuttaa projektorin nopeasti, paina virtapainiketta 1 sekunnin ajan jäähtytystuulettimien ollessa vielä käynnissä.

**HUOMAUTUS:** Ennen projektorin käynnistämistä uudelleen odota 60 sekuntia, jotta laitteen sisälämpötila tasaantuu.

4 Irrota virtajohto ja verkkolaite sähköpistokkeesta ja projektorista.

## Projektoidun kuvan asettaminen

### Projektorin korkeuden nostaminen

1 Nosta projektori haluttuun näyttökulmaan ja käytä etukallistuksen säätöpyörää näyttökulman hienosäätöön.

### Projektorin korkeuden laskeminen

1 Laske projektoria ja käytä etukallistuksen säätöpyörää näyttökulman hienosäätämiseen.

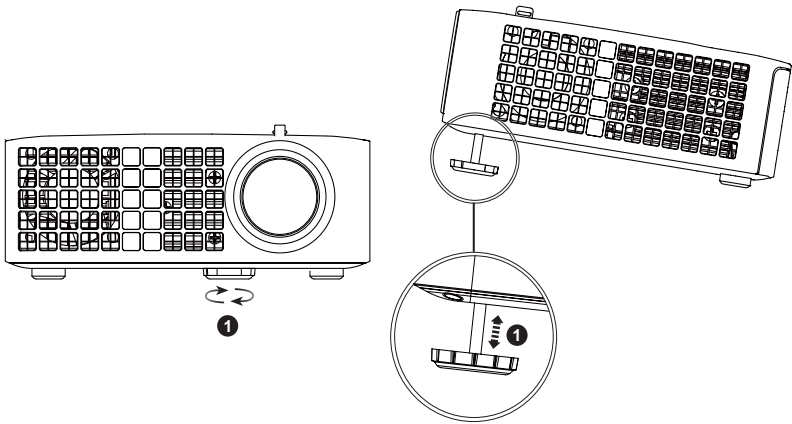

1	Etukallistuksen säätöpyörä (Kallistuksen kulma: 0 - 6 astetta)
---	---

## Projektorin tarkennuksen säätäminen

**△ MUISTUTUS:** Voit välttää projektorille aiheutuvia vaurioita varmistamalla, että säätöpyörät ovat kokonaan vedettyä sisään ennen kuin liikutat projektoria tai asetat projektorin kantolaukkuun.

**1** Pyöritä tarkennusnuppia kunnes kuva on selkeä. Projektori tarkentaa etäisyyksillä 3,18 ft - 8,48 ft (97 cm - 258 cm).

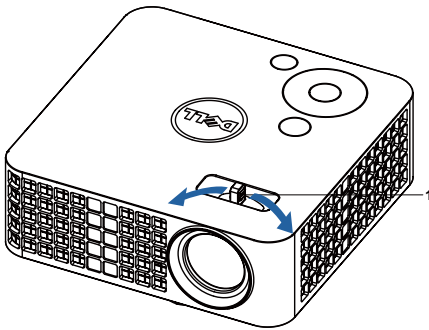

1	Tarkennusnuppi
---	----------------

# Projektion kuvakoon asettaminen

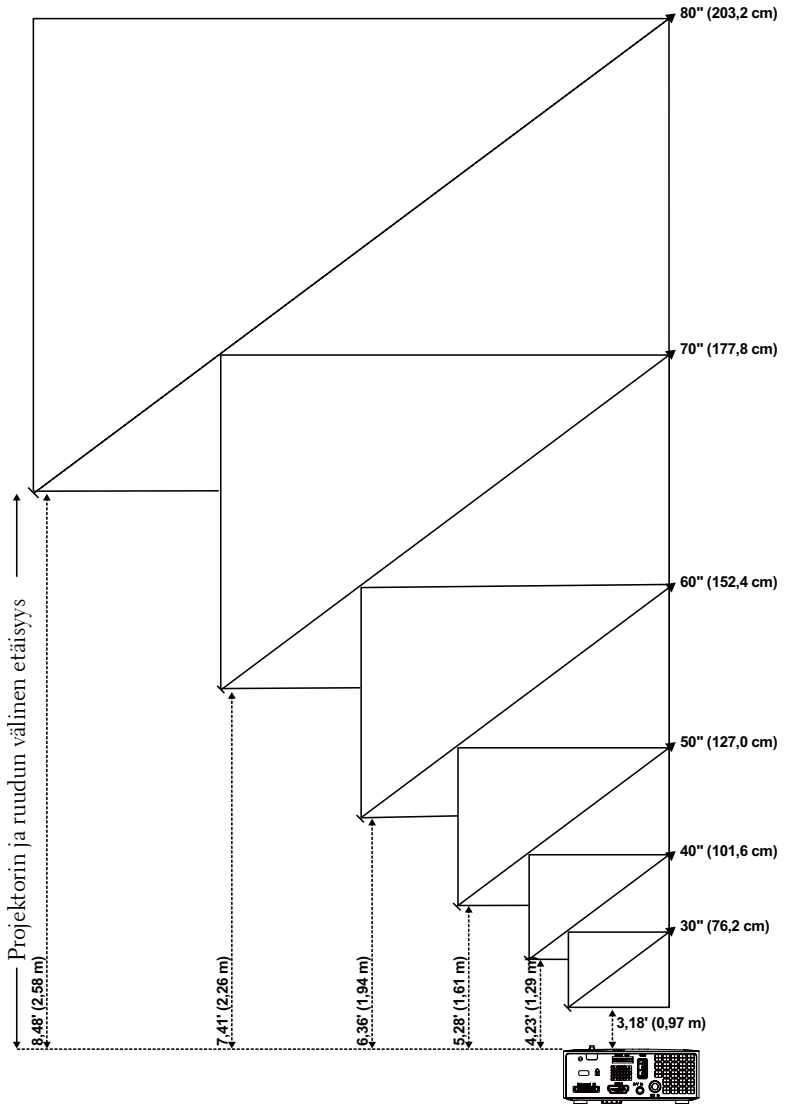



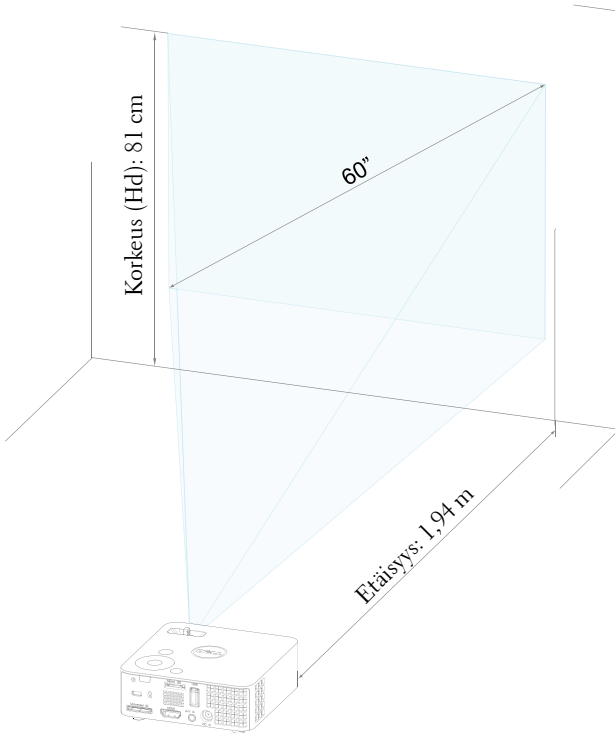

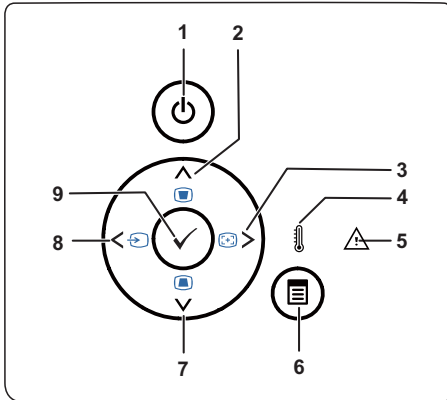

Ruutu (halkaisija)	30" (76,2 cm)	40" (101,6 cm)	50" (127,0 cm)	60" (152,4 cm)	70" (177,8 cm)	80" (203,2 cm)
Ruudun koko	25,59" X 15,75"	33,86" X 21,26"	42,13" X 26,38"	50,79" X 31,89"	59,45" X 37,01"	67,72" X 42,52"
	(65 cm X 40 cm)	(86 cm X 54 cm)	(107 cm X 67 cm)	(129 cm X 81 cm)	(151 cm X 94 cm)	(172 cm X 108 cm)
Hd	15,75" (40 cm)	21,26" (54 cm)	26,38" (67 cm)	31,89" (81 cm)	37,01" (94 cm)	42,52" (108 cm)
Etäisyys	3,18" (0,97 m)	4,23' (1,29 m)	5,28' (1,61 m)	6,36' (1,94 m)	7,41' (2,26 m)	8,48' (2,58 m)
* Tämä diagrammi on vain viitteellinen.						



# Ohjauspaneelin käyttäminen



1	Virta	Kytkee projektorin päälle tai pois. Katso lisätietoja osista "Projektorin kytkeminen päälle" sivulla 18 ja "Projektorin kytkeminen pois päältä" sivulla 18.
2	Ylös  / Trapetsikorjaus	<p>Painamalla painiketta voit valita näyttövalikon (OSD) kohtia.</p> <p>Painamalla painiketta voit korjata projektorin kallistuksen aiheuttamaa kuvan vääristymää (+/- 40 astetta).</p>
3	Oikea  / Automaattinen säätö	<p>Painamalla painiketta voit valita näyttövalikon (OSD) kohtia.</p> <p>Painamalla painiketta voit synkronisoida projektorin tulolähteeseen.</p> <p> <b>HUOMAUTUS: Auto Adjust (Automaattinen säätö)</b> ei toimi, kun kuvaruutunäyttö (OSD) on näkyvässä.</p>
4	TEMP LED	<p>Jos keltainen TEMP-valo palaa tai vilkkuu, se voi olla merkki jostakin seuraavista ongelmista:</p> <ul style="list-style-type: none"><li>• Projektorin sisäinen lämpötila on liian korkea</li></ul> <p>Katso lisätietoja osista "Projektorin vianmääritys" sivulla 54 ja "Merkivalot" sivulla 57.</p>



5	Virhe-LED-valo	Virhe-LED-valo vilkkuu keltaisena, yhdessä tuulettimista on vikaa. Projektori kytkeytyy automaattisesti pois päältä.
6	Valikko 	Painamalla painiketta voit aktivoida näyttövalikon. Käyttämällä suuntapainikkeita ja <b>Menu (Valikko)</b> -painiketta voit navigoida näyttövalikossa.
7	Alas  / Trapetsikorjaus	Painamalla painiketta voit valita näyttövalikon (OSD) kohtia.  Painamalla painiketta voit korjata projektorin kallistuksen aiheuttamaa kuvan vääristymää (+/- 40 astetta).
8	Vasen  / Lähde	Painamalla painiketta voit valita näyttövalikon (OSD) kohtia.  Painamalla painiketta voit selata läpi analogisen RGB:n, komposiitin ja HDMI:n silloin, kun projektoriin on kiinnitetty useampia lähteitä.
9	Enter 	Painamalla painiketta voit hyväksyä valitun kohdan.

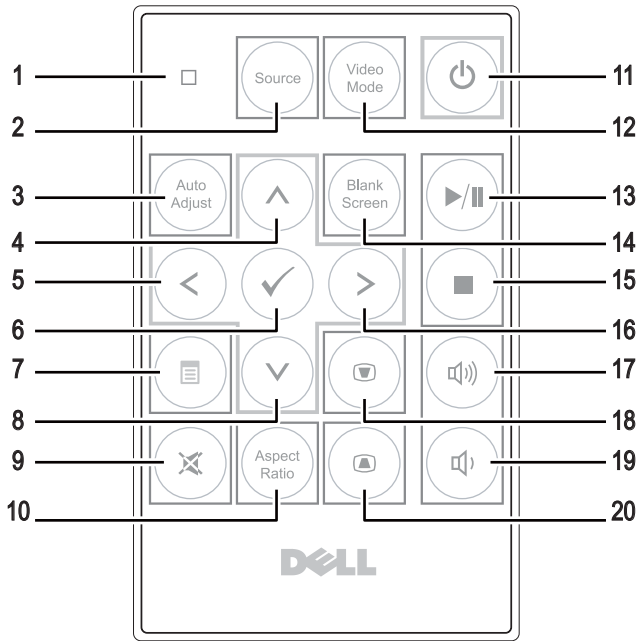

## Kaukosäätimen käyttäminen (Valinnainen)



1	Merkkivalo	Merkkivalo.
2	Lähde	Paina vaihtaaksesi Analoginen RGB-, Komposiitti- ja HDMI-lähteen välillä.
3	Automaattinen säätö	Painamalla painiketta voit synkronisoida projektorin tulolähteeseen. Automaattinen säätö ei toimi silloin kun kuvaruutunäyttö on näkyvässä.
4	Ylös (↑)	Painamalla painiketta voit valita näyttövalikon (OSD) kohtia.
5	Vasen (←)	Painamalla painiketta voit valita näyttövalikon (OSD) kohtia.
6	Enter	Painamalla painiketta voit hyväksyä valinnan.
7	Valikko	Painamalla painiketta voit aktivoida näyttövalikon.
8	Alas (↓)	Painamalla painiketta voit valita näyttövalikon (OSD) kohtia.

9	Mykistys	Painamalla painiketta voit mykistää projektorin kaiuttimen ja poistaa mykistykseen.
10	Kuvasuhde	Painamalla painiketta voit vaihtaa näytetyn kuvan kuvasuhdetta.
11	Virta	Kytke projektori päälle ja pois päältä. Katso lisätietoja osista "Projektorin kytkeminen päälle" sivulla 18 ja "Projektorin kytkeminen pois päältä" sivulla 18.
12	Videotila	Projektorilla on esiasetettuja säätöjä, jotka on optimoitu näyttämään dataa (PowerPoint-esityksiä) tai videota (elokuvat, pelit jne.). Painamalla <b>Video Mode (Videotila)</b> -painiketta voit valita tilaksi <b>Presentation mode (Esitystila)</b> , <b>Bright mode (Kirkastila)</b> , <b>Movie mode (Elokuvatila)</b> , <b>sRGB</b> tai <b>Custom mode (Muokattu tila)</b> . Painamalla <b>Video Mode (Videotila)</b> -painiketta kerran näet nykyisen esitystilän. Painamalla <b>Video Mode (Videotila)</b> -painiketta uudelleen voit vaihtaa tilasta toiseen.
13	Toista/Tauko 	Paina toistaaksesi tai keskeyttääksesi mediatiedoston toiston.
14	Tyhjä ruutu	Pilota kuva/tuo kuva näkyviin.
15	Pysäytä 	Paina pysäyttääksesi mediatiedoston.
16	Oikea 	Painamalla painiketta voit valita näyttövalikon (OSD) kohtia.
17	Äänenvoimakkuuden lisäys	Painamalla painiketta voit lisätä äänenvoimakkuutta.
18	Kulmankorjaus	Painamalla painiketta voit korjata projektorin kallistuksen aiheuttamaa kuvan vääristymää (+/- 40 astetta).
19	Äänenvoimakkuuden pienennys	Painamalla painiketta voit pienentää äänenvoimakkuutta.
20	Kulmankorjaus	Painamalla painiketta voit korjata projektorin kallistuksen aiheuttamaa kuvan vääristymää (+/- 40 astetta).

## Kaukosäätimen pariston asentaminen (Valinnainen)

- 1 Irrota pariston pidike pitämällä sivuvapautuinta lujasti alhaalla ja vetämällä paristonpidin ulos.

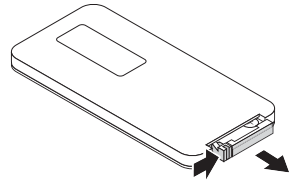

- 2 Aseta CR2032-nappiparisto paristonpitimeen kohdistuen sen napaisuusmerkkintöjen mukaisesti.

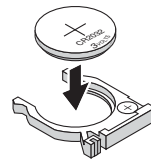

**HUOMAUTUS:** Kun käytät kaukosäädintä ensimmäistä kertaa, poista muovikalvo pariston ja kontaktipinnan välistä. Poista kalvo ennen käyttöä.

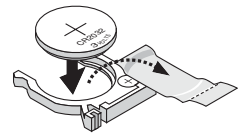

- 3 Poista paristonpidin.

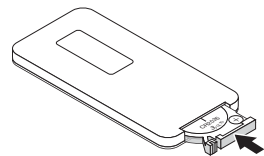



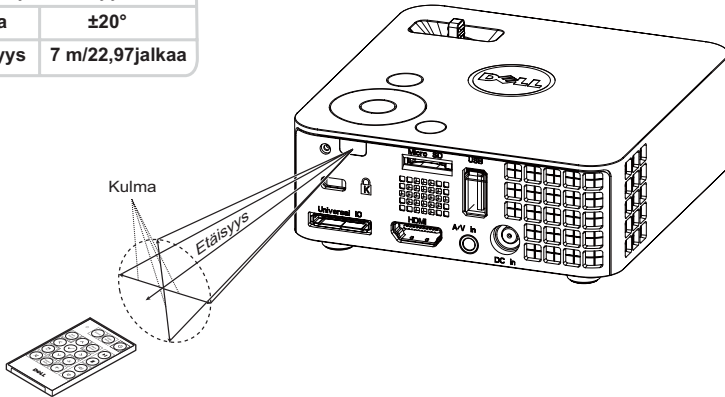

# Kaukosäätimen käyttöetäisyys

Käyttöetäisyys	
Kulma	$\pm 20^\circ$
Etäisyys	7 m/22,97jalkaa



**HUOMAUTUS:** Todellinen käyttöetäisyys voi poiketa hieman kaaviosta. Heikko paristo voi myös estää kaukosäädintä ohjaamasta projektoria oikein.

# Näyttövalikon käyttäminen

- Projektorissa on monikielinen näyttövalikko (OSD), jonka saa näkyviin silloinkin, kun tulolähde ei ole kiinni projektorissa.
- Siirry päävalikkoon painamalla ohjauspaneelin tai kaukosäätimen Valikko-painiketta.
- Voit tehdä valinnan painamalla painiketta  tai  projektorin ohjauspaneelistä tai kaukosäätimestä.
- Säädä asetuksia ohjauspaneelin tai kaukosäätimen painikkeella  tai .
- Voit sulkea kuvaruutuvalikon painamalla suoraan ohjauspaneelin tai kaukosäätimen Menu (Valikko)-painiketta.

## INPUT SOURCE (TULOLÄHDE)

Voit valita projektorin tulolähteen Input Source (Tulolähde) -valikossa.

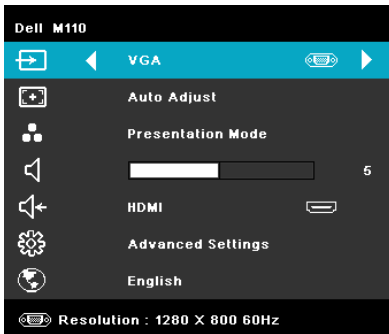

### AUTO SOURCE (AUTOMAATTINEN

**LÄHDE)**—Jos valitset -painikkeen ja painat sitä, the Auto Source (Automaattinen lähde) -valinta hakee automaattisesti seuraavan käytettävissä olevan tulolähteen.

**VGA**—Paina -painiketta VGA-signaalin tunnistamiseksi.

**DoUSB**—Mahdollistaa tietokoneen/kannettavan näytön näyttämisen projektorissa USB-kaapelin välityksellä.



**HUOMAUTUS:** Kun liität projektorin ja tietokoneen USB-kaapelilla, USB Connected (USB yhdistetty) -viesti ponnahtaa näkyviin ja antaa valita tulolähteistä DoUSB tai Storage (Tallennus).

Seuraava USB Connected (USB yhdistetty) -ruutu tulee näkyviin:

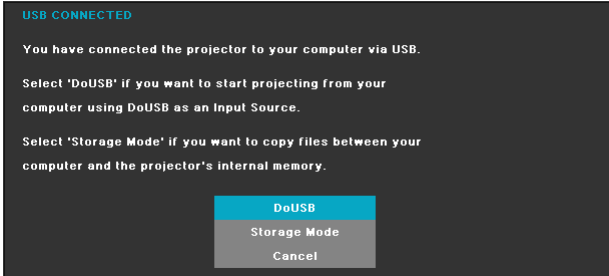

**STORAGE MODE (TALLENUSTILA)**—Antaa kopioida, poistaa, siirtää tiedostoja tietokoneesta (tukee vain microSD:tä ja sisäistä muistia).

**HDMI**—Tunnista HDMI-signaali painamalla .

**A/V IN -TULO**—Mahdollistaa Audio/Video-lähteen näyttämisen projektorissa A/V-kaapelin välityksellä.

**USB**—Antaa toistaa valokuva-, audio- ja videotiedostoja USB-flash-levyltä. Katso "Johdatus Multimediaan" sivulla 43.

**MICROSD**—Antaa toistaa valokuva-, audio- ja videotiedostoja microSD-kortilta. Katso "Johdatus Multimediaan" sivulla 43.

**INTERNAL MEMORY (SISÄINEN MUISTI)**—Antaa toistaa valokuva-, audio- ja videotiedostoja projektorin sisäisestä muistista. Katso "Johdatus Multimediaan" sivulla 43.

## AUTO ADJUST (AUTOMAATTINEN SÄÄTÖ)

Auto Adjust (Automaattinen säätö) säätää projektorin **Horizontal (Vaakasuora)** -, **Vertical (Pystysuora)** -, **Frequency (Taajuus)** - ja **Tracking (Seuranta)** -asetukset automaattisesti PC-tilassa.

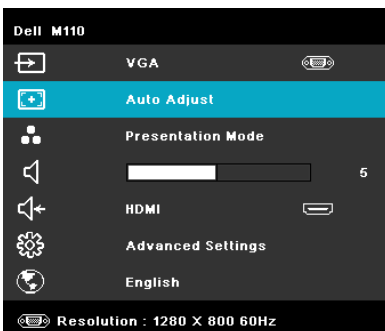

## VIDEO MODE (VIDEOTILA)

Video Mode (Videotila) -valikko mahdollista näyttökuvan optimoinnin. Vaihtoehdot ovat: Tilat **Presentation (Esitys)**, **Bright (Kirkas)**, **Movie (Elokuva)**, **sRGB** (tarjoaa tarkemman väriasteikon) ja **Custom (Muokattu)** (omat asetukset).

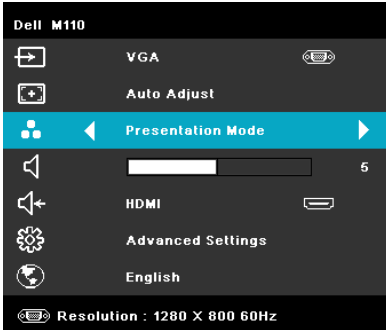

## VOLUME (ÄÄNENVOIMAKKUUS)

Volume (Äänvoimakkuus) -valikko mahdollistaa projektorin äänvoimakkuusasetuksen säätämisen.

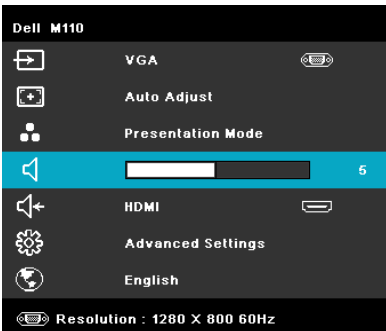

**VOLUME (ÄÄNENVOIMAKKUUS)**—Painamalla ◀-painiketta voit vähentää äänvoimakkuutta ja painamalla ▶-painiketta lisätä äänvoimakkuutta.

## AUDIO INPUT (AUDIOTULO)

Audio Input (Audiotulo) -valikossa voit valita audiotulolähteen. Vaihtoehdot ovat: Auto Source (Automaattinen lähde), Multimedia, A/V In ja HDMI.

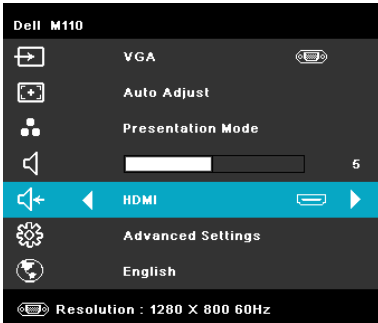

## ADVANCED SETTINGS (LISÄASETUKSET)

Advanced Settings (Lisäasetukset) -valikko mahdollista asetusten muuttamisen kohdissa Image (Kuva), Display (Näyttö), Projector (Projektor), Menu (Valikko), Power (Virta) ja Information (Tiedot).

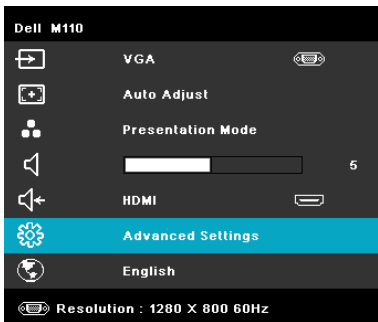





**IMAGE SETTINGS (KUVA-ASETUKSET) (PC-TILASSA)**—Aktivoi kuva-asetukset valitsemalla ja painamalla . Kuva-asetukset-valikko tarjoaa seuraavat vaihtoehdot:

Advanced Settings		Dell M110
Image Settings	Brightness	▶ 50
Display Settings	Contrast	▶ 50
Projector Settings	Color Temperature	▶ Mid
Menu Settings	White Intensity	▶ 10
Power Settings		
Information		



Resolution : 1280 x 800 60Hz



**BRIGHTNESS (KIRKKAUS)**—Voit säätää kuvan kirkkautta painamalla painiketta  ja .

**CONTRAST (KONTRASTI)**—Voit säätää kuvan kontrastia painamalla painiketta  ja .

**COLOR TEMPERATURE (VÄRILÄMPÖTILA)**—Voit säätää värilämpötilaa. Värilämpötila on kylmempi korkeilla värilämpötilan asetuksilla ja lämpimämpi matalilla asetuksilla.



**WHITE INTENSITY (VALKOISUUS)**—Näytä valkoisuus painamalla  ja käyttämällä - ja -painiketta.



 **HUOMAUTUS:** Jos säädät **Brightness (Kirkkaus)** -, **Contrast (Kontrasti)** -, **Color Temperature (Värilämpötila)** - ja **White Intensity (Valkoisuus)** -asetuksia, projektori kytkeytyy automaattisesti **Custom mode (Muokattu tila)** -tilaan.

**IMAGE SETTINGS (KUVA-ASETUKSET) (VIDEOTILASSA)**—Aktivoi kuva-asetukset valitsemalla ja painamalla . Kuva-asetukset-valikko tarjoaa seuraavat vaihtoehdot:



Advanced Settings		Dell M110
Image Settings	Brightness	▶ 50
Display Settings	Contrast	▶ 50
Projector Settings	Color Temperature	▶ Mid
Menu Settings	Saturation	▶ 50
Power Settings	Sharpness	▶ 50
Information	Tint	▶ 50
	White Intensity	▶ 10



 Resolution : 1280 x 800 60Hz



**BRIGHTNESS (KIRKKAUS)**—Voit säätää kuvan kirkkautta painamalla painiketta  ja .



**CONTRAST (KONTRASTI)**—Voit säätää kuvan kontrastia painamalla painiketta  ja .

**COLOR TEMPERATURE (VÄRILÄMPÖTILA)**—Voit säätää värilämpötilaa. Värilämpötila on kylmempi korkeilla värilämpötilan asetuksilla ja lämpimämpi matalilla asetuksilla.

**SATURATION (VÄRIKYLÄISYYS)**—Voit säätää videolähdettä mustavalkoisesta täysin värikylläiseen kuvaan. Painamalla  voit lisätä kuvassa olevan värin määrää ja painamalla  voit vähentää sitä.

**SHARPNESS (TERÄVYYS)**—Painamalla  voit lisätä terävyyttä ja painamalla  vähentää sitä.

**TINT (VÄRISÄVY)**—Painamalla  voit lisätä kuvassa olevan vihreän määrää ja painamalla  vähentää sitä (vain NTSC-signaalilla).

**WHITE INTENSITY (VALKOISUUS)**—Näytä valkoisuus painamalla  ja käyttämällä - ja -painiketta.





## HUOMAUTUS:

- 1 Jos säädät asetuksia **Brightness (Kirkkaus)**, **Contrast (Kontrasti)**, **Color Temperature (Väriämpötila)**, **Saturation (Kylläisyys)**, **Sharpness (Terävyys)**, **Tint (Sävy)** tai **White Intensity (Valkoisuus)**, projektori kytkeytyy automaattisesti tilaan **Custom (Muokattu)**.
- 2 **Saturation (Kylläisyys)**, **Sharpness (Terävyys)** ja **Tint (Sävy)** ovat käytettävissä vain, kun tulolähde on A/V IN -tulo.

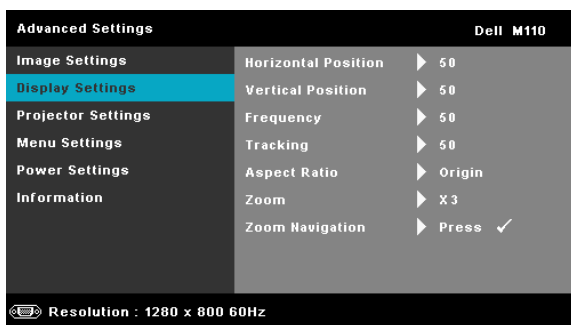
**DISPLAY SETTINGS (NÄYTTÖASETUKSET) (PC-TILASSA)**—Aktivoi näyttöasetukset valitsemalla ja painamalla . Näyttöasetukset-valikko tarjoaa seuraavat vaihtoehdot:



**HORIZONTAL POSITION (VAAKASIJAINTI)**—Siirrä kuvaa oikealle painikkeella  ja vasemmalle painikkeella .

**VERTICAL POSITION (PYSTYSIJAINTI)**—Siirrä kuvaa ylös painikkeella  ja alas painikkeella .

**FREQUENCY (TAAJUUS)**—Mahdollistaa näytön kellotaajuuden muuttamisen tietokoneen näyttöohjaimen mukaiseksi. Jos näytössä näkyy välkkyvä pystysuuntainen aalto, voit minimoida sen Frequency (Taajuus)-säätimellä. Tämä on karkea säätö.

**TRACKING (SEURANTA)**—Synkronoi näytön signaalin ja näyttöohjaimen vaiheet. Jos kuva ei ole vakaa tai se välkky, voit korjata sen Tracking (Seuranta) -säätimellä. Tämä on hienosäätöä.

**ASPECT RATIO (KUVASUHDE)**—Voit valita kuvasuhteen sen mukaan, miten haluat kuvan näkyvän. Vaihtoehdot ovat: Origin (Alkuperäinen), 16:9 ja 4:3.

- Original (Alkuperäinen) - Valitse Origin (Alkuperäinen) säilyttääksesi projisoitavan kuvan kuvasuhteen tulolähteen mukaisena.
- 16:9 — Tulolähteen kuva sovitetaan näytön leveyteen ja kuva projisoidaan 16:9-laajakuvana.

- 4:3 — Tulolähteen kuva sovitetaan näyttöön ja kuva projisoidaan kuvasuhteessa 4:3:een.

**ZOOM (ZOOMI)**—Voit zoomata ja katsoa kuvaa painalla painiketta (▲) ja (▼).



### ZOOM NAVIGATION (ZOOMAUSKOHDAN VAIHTAMINEN)—

Painamalla (▼) voit aktivoida Zoom Navigation (Zoomauskohdan vaihtaminen) -valikon.

Vaihda projisoidun kuvan zoomattavaa kohtaa painikkeilla (◀) (▶) (▲) (▼).

**DISPLAY SETTINGS (NÄYTTÖASETUKSET) (VIDEO-TILASSA)**—Aktivoi näyttöasetukset valitsemalla ja painamalla (▼). Näyttöasetukset-valikko tarjoaa seuraavat vaihtoehdot:

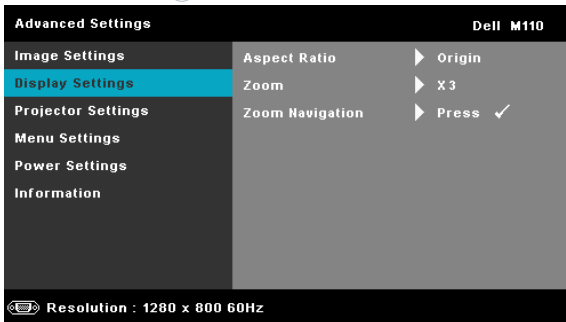

**ASPECT RATIO (KUVASUHDE)**—Voit valita kuvasuhteen sen mukaan, miten haluat kuvan näkyvän. Vaihtoehdot ovat: Origin (Alkuperäinen), 16:9 ja 4:3.

- Original (Alkuperäinen) — Valitse Origin (Alkuperäinen) säilyttääksesi projisoitavan kuvan kuvasuhteen tulolähteen mukaisena.
- 16:9 — Tulolähteen kuva sovitetaan näytön leveyteen ja kuva projisoidaan 16:9-laajakuvana.
- 4:3 — Tulolähteen kuva sovitetaan näyttöön ja kuva projisoidaan kuvasuhteessa 4:3:een.

**ZOOM (ZOOMI)**—Voit zoomata ja katsoa kuvaa painalla painiketta (▲) ja (▼).



### ZOOM NAVIGATION (ZOOMAUSKOHDAN VAIHTAMINEN)—

Painamalla (▼) voit aktivoida Zoom Navigation (Zoomauskohdan vaihtaminen) -valikon.

Vaihda projisoidun kuvan zoomattavaa kohtaa painikkeilla (◀) (▶) (▲) (▼).

**PROJECTOR SETTINGS (PROJEKTORIN ASETUKSET)**—Valitse ja aktivoi projektoriasetukset painamalla (▼). Projektoriasetukset-valikko tarjoaa seuraavat vaihtoehdot:



**PROJECTOR MODE (PROJEKTORITILA)**—Voit valita projektoritilan projektorin asennon mukaan.

- Rear Projection-Desktop (takaprojektio) — Projektori kääntää kuvan niin, että sen voi heijastaa läpikuultavan ruudun takaa.
- Front Projection-Desktop (Etuprojektio) — Tämä on oletusasetus.



**SPEAKER (KAIUTIN)**—Kytke kaiutin päälle valitsemalla **On (Päällä)**. Ota kaiutin pois käytöstä valitsemalla **Off (Pois päältä)**.



**CLOSED CAPTION (TEKSTITYYS)**—Valitse **On (Päällä)**, jos haluat ottaa käyttöön tekstityksen ja näyttää tekstitysvälikon. Valitse haluttu tekstitysvaihtoehto: CC1, CC2, CC3 tai CC4.



**HUOMAUTUS:** Tekstitys on saatavilla vain NTSC:ssä.

**TEST PATTERN (TESTIKUVIO)**—Testikuvioita käytetään tarkennuksen ja tarkkuuden testaamiseen.

Test Pattern (Testikuvio) voidaan ottaa käyttöön tai pois käytöstä valitsemalla **Off (Pois)**, 1 tai 2. Test Pattern 1 (Testikuvio 1) voidaan tuoda näkyviin myös painamalla pohjassa yhtä aikaa  - ja  -painikkeita ohjauspaneelissa on 2 sekunnin ajan. Test Pattern 2

(Testikuvio 2) voidaan tuoda näkyviin myös painamalla pohjassa yhtä aikaa - ja -painikkeita ohjauspaneelissa on 2 sekunnin ajan.

Test Pattern 1 (Testikuvio 1):

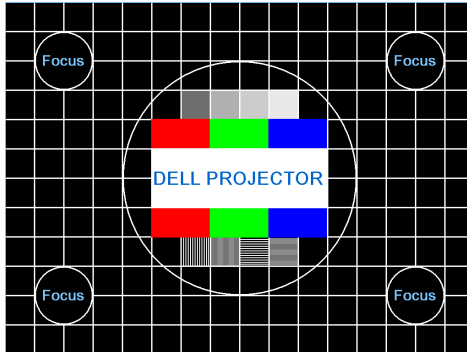

Test Pattern 2 (Testikuvio 2):



**FACTORY RESET (TEHDASASETUSTEN PALAUTUS)**—Valitse ja paina  nollataksesi kaikki asetukset tehtaan oletusasetuksiin. Seuraava varoitusviesti tulee näkyviin:



Palauttaa sekä tietokonelähteen että videolähteen asetukset.

**MENU SETTINGS (VALIKKOASETUKSET)**—Valitse ja paina  aktivoiaksesi valikkoasetukset. Valikkoasetukset koostuvat seuraavista vaihtoehdoista:

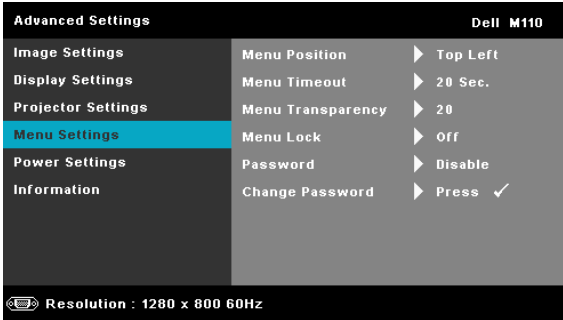

**MENU POSITION (VALIKON SIJAINTI)**—Voit muuttaa näyttövalikon sijaintia ruudulla.

**MENU TIMEOUT (VALIKON AIKASAMMUTUS)**—Voit säätää näyttövalikon aikasammutuksen viivettä. Oletuksena on, että näyttövalikko sammuu 20 sekunnin jälkeen, jos mitään näppäintä ei paineta.

**MENU TRANSPARENCY (VALIKON LÄPINÄKYVYYS)**—Valitse näyttövalikon taustan läpinäkyvyysaste.

**MENU LOCK (VALIKKOLUKKO)**—Valitse **On (Päällä)**, jos haluat ottaa näyttövalikon piilottavan valikkolukon käyttöön. Valitsemalla **OFF (Pois)** voit kytkeä valikkolukon pois päältä. Jos haluat kytkeä valikkolukko toiminnon pois päältä ja näyttövalikon poistuvan näytöstä, paina ohjauspaneelin painiketta **Menu (Valikko)** 15 sekuntia ja kytke toiminto sitten pois päältä.

**PASSWORD (SALASANA)**—Kun Password Protect (Salanasuojus) on käytössä, salasanasuojusruutu pyytää salasanaa, kun virta on kytkettyä ja projektori kytketään päälle. Oletusarvoisesti toiminto ei ole käytössä. Voit ottaa toiminnon käyttöön valitsemalla **Enabled (Käytössä)**. Jos salasana on asetettu aiemmin, anna ensin salasana ja valitse toiminto. Tämä salasanasuojusominaisuus aktivoidaan, kun käynnistät projektorin seuraavan kerran. Jos otat tämän ominaisuuden käyttöön, sinulta kysytään projektorin salasanaa, kun kytket projektorin päälle.

**1** Ensimmäisen kerran salasanasyöttöpyyntö:

- a Siirry kohtaan Menu Settings (Valikkoasetukset) ja paina -painiketta ja valitse sitten Password (Salasana) ottaaksesi salasana-asetukset Enable (käyttöön).

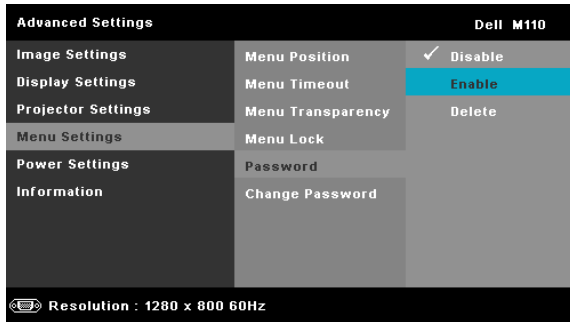

- b Salasanatoiminnon käyttöönotto tuo näyttöön muutosruudun. Näppäile ruutuun 4-numeroinen luku ja paina -painiketta.



- c Vahvista syöttämällä salasana uudelleen.
- d Jos salasanan vahventaminen onnistuu, voit jatkaa projektorin toimintojen käyttöä.
- 2 Jos syötät väärän salasanan, saat vielä kaksi yritystä. Kolmen virheellisen yrityksen jälkeen projektori sammuu automaattisesti.
-  **HUOMAUTUS:** Jos unohdat salasanasasi, ota yhteyttä DELL™-jälleenmyyjääsi tai valtuutettuun huoltoon.
- 3 Voit ottaa salasanatoiminnon pois käytöstä valitsemalla Disable (Ota pois käytöstä)-valinnan.
- 4 Voit poistaa salasanan valitsemalla Delete (Poista) -valinnan.

**CHANGE PASSWORD (SALASANAN MUUTTAMINEN)**—Näppäile alkuperäinen salasana. Anna sitten uusi salasana ja vahvista salasana antamalla se uudelleen.

Please key in the original password.

Password (4 character code): X X X X

A	B	C	D	E	F	G	H	I	J
K	L	M	N	O	P	Q	R	S	T
U	V	W	X	Y	Z	0	1	2	3
4	5	6	7	8	9	←	Enter	Exit	

PPID CN-0P3KV2-S0081-46B-0208

Navigation icons: > < ✓ (down) ✓ (up)

Select Confirm

Please key in new password.

Password (4 character code): X X X X

A	B	C	D	E	F	G	H	I	J
K	L	M	N	O	P	Q	R	S	T
U	V	W	X	Y	Z	0	1	2	3
4	5	6	7	8	9	←	Enter	Exit	

PPID CN-0P3KV2-S0081-46B-0208

Navigation icons: > < ✓ (down) ✓ (up)

Select Confirm

Please key in new password again.

Password (4 character code): X X X X

A	B	C	D	E	F	G	H	I	J
K	L	M	N	O	P	Q	R	S	T
U	V	W	X	Y	Z	0	1	2	3
4	5	6	7	8	9	←	Enter	Exit	

PPID CN-0P3KV2-S0081-46B-0208

Navigation icons: > < ✓ (down) ✓ (up)

Select Confirm



**POWER SETTINGS (VIRTA-ASETUKSET)**—Valitse ja aktivoi virta-asetukset painamalla

✓. Virta-asetukset-valikko tarjoaa seuraavat vaihtoehdot:



**POWER SAVING (VIRRANSÄÄSTÖ)**—Ota virransäästötila pois käytöstä valitsemalla **Off (Pois päältä)**. Oletuksena projektori siirtyy virransäästötilaan kun sitä ei ole käytetty 120 minuuttiin. Ruutuun tulee varoitusviesti, joka näyttää 60 sekunnin laskurin ennen virransäästötilaan kytkeytymistä. Jos sen aikana painaa mitä tahansa painiketta, käyttö jatkuu normaalitilassa.

Voit myös muuttaa virransäästötilaan siirtymisen viivettä. Viive on se aika, jonka haluat projektorin odottavan ilman tulosignaalia. Virransäästön viive voi olla 30, 60, 90 tai 120 minuuttia.

Jos projektori ei havaitse tulosignaalia viiveen aikana, projektori sammuu automaattisesti. Kytke projektorin virta päälle virtapainikkeella.

**LED MODE (LED-TILA)**—Antaa valita tilojen **Normal (Normaali)** tai **ECO (Virransäästö)** välillä.

Tavallinen tila toimii täydellä teholla. Säästötila käyttää vähemmän virtaa, mikä saattaa lisätä LED-lampun käyttöikää, hiljentää projektorin käyttööäntä ja himmentää kuvaa.

**INFORMATION (TIEDOT)**—Tietovalikossa näkyvät M110-projektorin nykyiset asetukset.

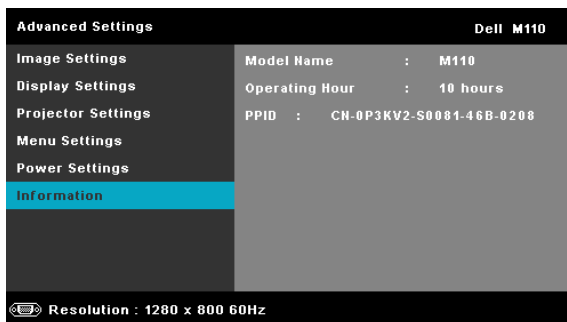

## LANGUAGE (KIELI)

Valitse näyttövalikon kieli. Paina ◀- ja ▶-painiketta valitaksesi eri kielen ja muuta kieltä painamalla ✓-painiketta.

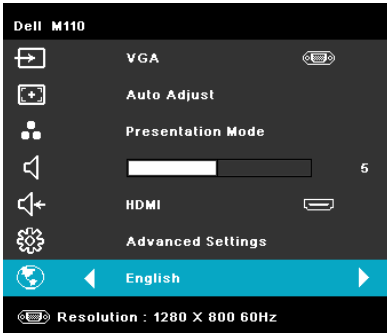

# Johdatus Multimediaan

Tuetut multimediamuodot

## Valokuvamuoto

Kuvatyyppi (Tunnistenimi)	Alityyppi	Koodaustyyppi	Pikselien enimmäismäärä	Enimmäiskoko
Jpeg / Jpg	Perusviiva	YUV420	Ei rajoitusta	(2GB)
		YUV422		
		YUV440		
		YUV444		
	progressiivin en	YUV420	64 x paneeliresoluutio	(2GB)
		YUV422		
		YUV440		
		YUV444		
BMP			64 x paneeliresoluutio	

## Videomuoto

Tiedostomuoto	Videomuoto	Profiili ja Taso	MAKS. resoluutio	MAKS.bitti nopeus (bps)	Audiomuoto
MOV, MP4, AVI, MKV, DIVX	H264	alle 4 viitekehystä	1080P	20 Mbps	AC3, DTS, MP1, MP2, MP3, PCM, ADPCM
MOV, MP4	MPEG4		1080P	20 Mbps	AMR, PCM, ADPCM
WMV	WMV3		1080P	20 Mbps	WMA2, WMA3

## Audiomuoto

Musiikityyppi (Tunnistenimi)	Näytteenottonopeus (KHz)	Bittinopeus (Kbps)
MP1	8-48	8-320
MP2	8-48	8-320
MP3	8-48	8-320
WMA	22-48	5-320

## Multimedian tiedostotyyppin asettaminen USB:llä



**HUOMAUTUS:** USB-flash-levy on oltava liitettynä projektoriin, jos haluat käyttää multimedia-USB-toimintoa.

Toimi näiden ohjeiden mukaisesta toistaaksesi projektorilla valokuva-, video- tai musiikkitiedostoja:

- 1 Liitä verkkolaitteen virtakaapeli ja käynnistä projektori painamalla virtapainiketta.

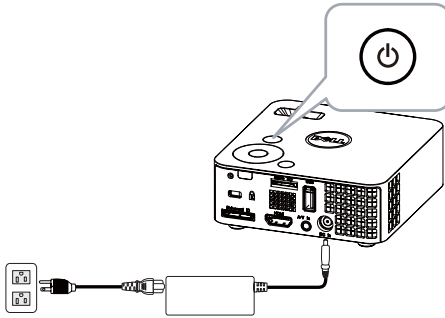

- 2 Liitä USB-flash-levy projektoriin.

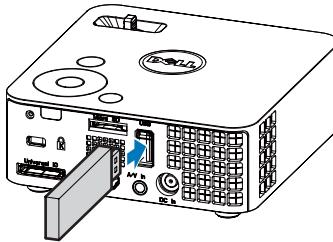

- 3 Siirry Input Source (Tulolähde) -valikkoon, valitse USB-valinta ja paina -painiketta. Kuvatulolähde vaihtuu automaattisesti multimediavalikoksi, kun USB-valinta on valittu tässä vaiheessa.3

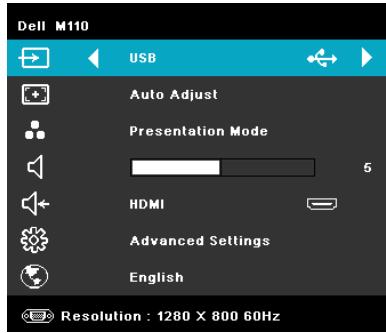

Seuraava USB-näyttö tulee näkyviin:

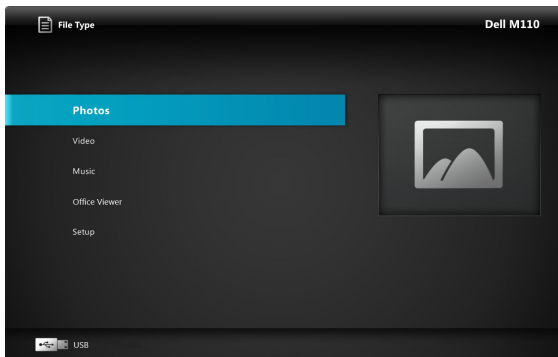

- 4 Valitse multimediatiedostot: Valokuva, Video tai Musiikki ja aloita toisto painamalla -painiketta. Tai valitse **SETUP (Asetus)** -valinta vaihtaaksesi valokuva-, video -tai musiikkiasetuksia. Katso "Multimedia-asetus" sivu 51.

## Multimedian tiedostotyyppin asettaminen MicroSD:llä



**HUOMAUTUS:** microSD-kortin on oltava liitettynä projektoriin, jos haluat käyttää multimedia-microSD-toimintoa.

Toimi näiden ohjeiden mukaisesta toistaaksesi projektorilla valokuva-, video- tai musiikkitiedostoja:

- 1 Liitä verkkolaitteen virtakaapeli ja käynnistä projektori painamalla virtapainiketta.

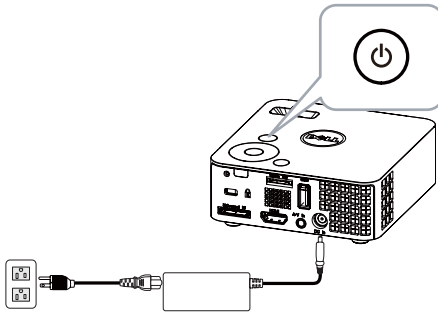

- 2 Liitä MicroSD-kortti projektoriin. Kuvatulolähde vaihtuu automaattisesti microSD-näytöksi, kun liität projektoriin microSD-kortin.

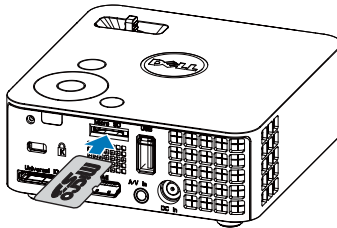

- 3 Siirry Input Source (Tulolähde) -valikkoon, valitse MicroSD-valinta ja paina -painiketta. Kuvatulolähde vaihtuu automaattisesti MicroSD-näytöksi, kun MicroSD-valinta on valittu tässä vaiheessa.

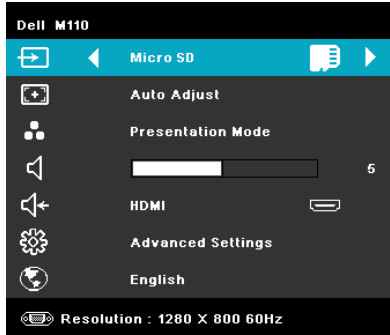

Seuraava Micro SD Screen (Micro SD -näyttö) tulee näkyviin:

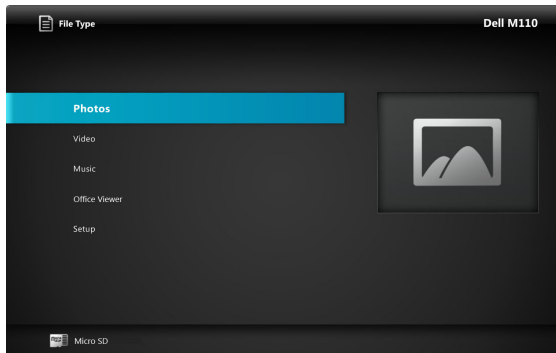



- 4 Valitse multimediatiedostot: Photo (Valokuva), Video tai Music (Musiikki) ja aloita toisto painamalla -painiketta. Tai valitse SETUP (Asetus) -valinta muuttaaksesi Photo (Valokuva), Video tai Music (Musiikki) -asetuksia. Katso "Multimedia-asetus" sivu 51.

## Multimedian tiedostotyyppin asettaminen sisäisellä muistilla

Toimi näiden ohjeiden mukaisesta toistaaksesi projektorilla valokuva-, video- tai musiikkitiedostoja:

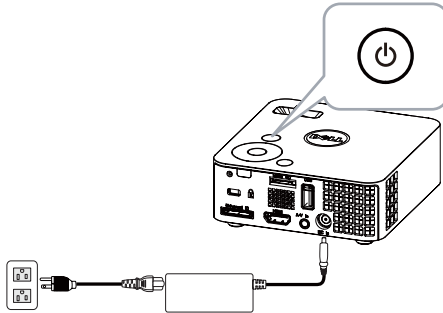
- 1 Liitä verkkolaitteen virtakaapeli ja käynnistä projektori painamalla virtapainiketta.



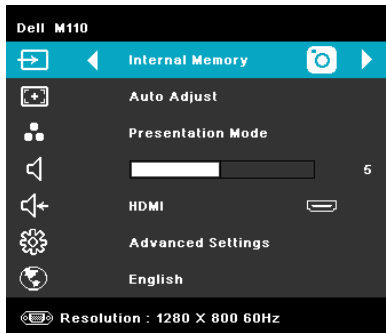

- 2 Siirry Input Source (Tulolähde) -valikkoon, valitse Internal Memory (Sisäinen muisti) -valinta ja paina -painiketta. Kuvatulolähde vaihtuu automaattisesti Internal Memory (Sisäinen muisti) -näytöksi, kun Internal Memory (Sisäinen muisti) -valinta on valittu tässä vaiheessa.



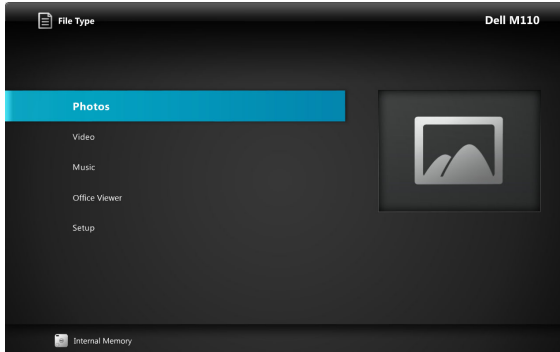

Seuraava **Internal Memory (Sisäinen muisti)** -näyttö tulee näkyviin:



- 3 Valitse multimediatiedostot: **Photo (Valokuva)**, **Video** tai **Music (Musiikki)** ja aloita toisto painamalla -painiketta. Tai valitse **SETUP (Asetus)** -valinta muuttaaksesi **Photo (Valokuva)**, **Video** tai **Music (Musiikki)** -asetuksia. Katso "Multimedia-asetus" sivu 51.

## Office Viewer USB:tä, Micro SD:tä ja sisäistä muistia varten



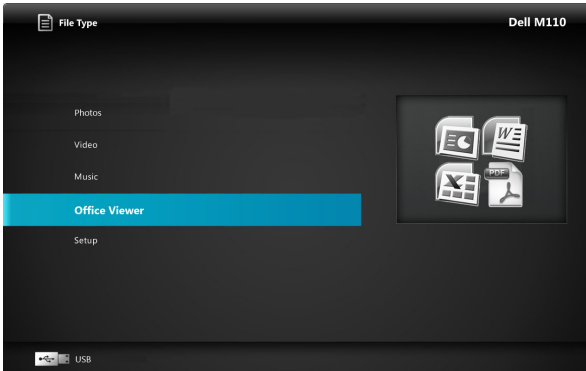



Office Viewer -ominaisuus mahdollistaa MS Excel -, MS Word - ja MS PowerPoint - tiedostojen käytön.



**NOTE:** MicroSD-kortti on liitettävä projektoriin, jos haluat käyttää multimedia-microSD-toimintaa.

## Johdanto painikkeisiin

Käytä ylös-, alas-, vasemmalle- ja oikealle-painikkeita navigointiin ja projektorin ohjauspaneelin tai kaukosäätimen -painiketta valintojen tekemiseen.

Painike	Ylös 	Alas 	Vasemmalle 	Oikealle 	Enter 	Valikko 
Ei alavalikkoa	Ylös	Alas	Vasemmalle	Oikealle	Sovita sivulle / Sovita leveyteen	Käyttövalikko
Ponnahdus alavalikko	Sivu ylös	Sivu alas	Lähennä	Loitonna	Kierrä	Sulje Office Viewer

## Multi-Media SETUP (Multimedia-asetus) USB:lle, Micro SD:lle ja Sisäiselle muistille

Multimedia-asetusvalikolla voi tehdä muutoksia valokuva-, video- ja musiikkiasetuksiin.



**HUOMAUTUS:** Multimedia-asetusvalikko ja asetukset ovat samat USB:lle, Micro SD:lle ja Sisäiselle muistille.

## PHOTO SETUP (Valokuva-asetus)

Aktivoi valokuva-asetusvalikko valitsemalla -painikkeen ja painamalla sitä. Valokuva-asetukset-valikko tarjoaa seuraavat vaihtoehdot:

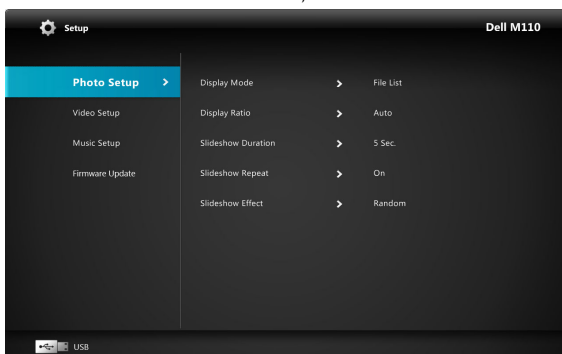

**DISPLAY MODE (NÄYTTÖTILA)**—Paina - tai -painiketta valitaksesi näytöllä olevan valokuvan näyttötilan. Vaihtoehdot ovat: File List (Tiedostoluettelo), Browse Mode (Selaustila), Thumbnail (Pikkukuva) ja Slideshow (Diaesitys).

**DISPLAY RATIO (NÄYTTÖSUHDE)**—Paina - tai -painiketta valitakse valokuvan näyttötilaksi Auto (Automaattinen) (alkuperäinen kuvasuhde) tai Full (full screen).

**SLIDESHOW DURATION (DIAESITYKSEN KESTO)**—Valitse diaesityksen kesto painamalla - tai -painiketta. Kuva vaihtuu automaattisesti seuraavaan määrätyn ajan kuluessa. Vaihtoehdot ovat: 5 sec (5 s), 15 sec (15 s), 30 sec (30 s), 1 min, 5 min ja 15 min.

**SLIDESHOW REPEAT (DIAESITYKSEN TOISTO)**—Valitse On (Päällä) toistaaksesi diaesitystä jatkuvasti. Tai valitse "Off" (Pois) pysäyttääksesi diaesityksen, kun se saavuttaa viimeisen sivun.

**SLIDESHOW EFFECT (DIAESITYSTEHOSTE)**—Valitse haluamasi diaesitystehoste painamalla - tai -painiketta. Vaihtoehdot ovat: Random (Satunnainen), Rect. (Nelikulmio), Off (Pois), Snake (Käärme), Partition (Osoioiminen), Erase (Pyyhekumi), Blinds (Säleiverhot), Lines (Viivat), GridCross (Verkkoristi), Cross (Risti) ja Spiral (Spiraali).



**HUOMAUTUS:** Diaesityksen kesto, diaesityksen toisto ja diaesitystehoste ovat tuettuja vain Slideshow (Diaesitys) -tilassa.

## VIDEO SETUP (Videoasetus)

Aktivoi videoasetusvalikko valitsemalla -painike ja painamalla sitä. Videoasetukset-valikko tarjoaa seuraavat vaihtoehdot:

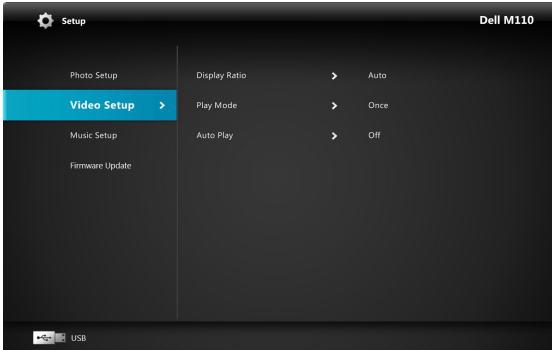

**DISPLAY RATIO (NÄYTTÖSUHDE)**—Valitse videon näytösuhde painamalla - tai -painiketta.

**AUTO (AUTOMAATTINEN)**—Säilytä alkuperäinen kuvasuhde.

**ORIGINAL SIZE (ALKUPERÄINEN KOKO)**—Näytä video alkuperäisellä sisällön koolla.



**PLAY MODE (TOISTOTILA)**—Valitse videotoistotila painamalla - tai -painiketta. Vaihtoehdot ovat: **Once (Kerran)**, **Repeat Once (Toista kerran)**, **Repeat (Toista)** ja **Random (Satunnainen)**.

**AUTO PLAY (AUTOMAATTINEN TOISTO)**—Valitse On (Päällä) toistaaksesi videon automaattisesti, kun se valitaan videoluettelosta.

## MUSIC SETUP (Musiikkiasetus)

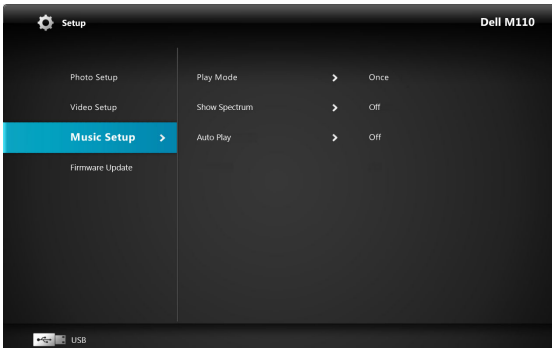
Aktivoi musiikki-asetusvalikko valitsemalla -painike ja painamalla sitä. Musiikkiasetukset-valikko tarjoaa seuraavat vaihtoehdot:



**PLAY MODE (TOISTOTILA)**—Valitse musiikkitoistotila painamalla - tai -painiketta. Vaihtoehdot ovat: **Once (Kerran)**, **Repeat Once (Toista kerran)**, **Repeat (Toista)** ja **Random (Satunnainen)**.

**SHOW SPECTRUM (NÄYTÄ SPEKTRI)**—Valitse **On (Päällä)** näyttääksesi spektrikuvion musiikin toiston aikana.

**AUTO PLAY (AUTOMAATTINEN TOISTO)**—Valitse **On (Päällä)** toistaaksesi musiikin automaattisesti, kun se valitaan musiikkiluettelosta.

## FIRMWARE UPDATE (LAITEOHJELMISTOPÄIVITYS)

Aktivoi laiteohjelmiston päivitysvalikko valitsemalla ja painamalla . Laiteohjelmiston päivitysvalikko tarjoaa seuraavat valinnat:

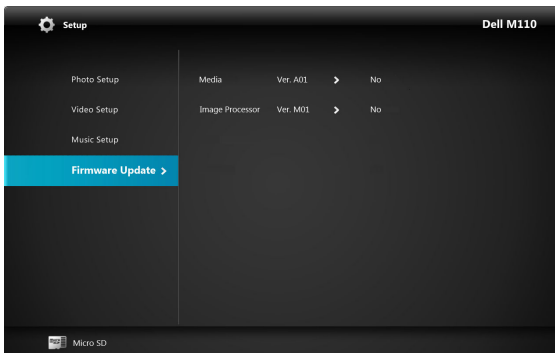

**MEDIA**—Siirry laiteohjelmiston päivitysnäyttöön valitsemalla "Yes" (Kyllä) ja valitse sitten Confirm (Vahvista) päivittääksesi median laiteohjelmiston micro SD-kortilla.

**IMAGE PROCESSOR (KUVASUORITIN)**—Siirry laiteohjelmiston päivitysnäyttöön valitsemalla "Yes" (Kyllä) ja valitse sitten Confirm (Vahvista) päivittääksesi videodekooderin laiteohjelmiston micro SD-kortilla.

 **HUOMAUTUS:** Media- ja kuvaprosessori-laiteohjelmistopäivitys tukee vain micro SD -liittymää, "firmware and upgradeinfo.inf"-tiedostot on tallennettava micro SD -kortille.

 **HUOMAUTUS:** Voit ladata "Media ja kuvasuoritin"-laiteohjelmiston Dell-tukisivustolta osoitteessa [support.dell.com](https://support.dell.com).

## Projektorin vianmääritys



Jos sinulla on ongelmia projektorisi kanssa, katso seuraavat vianmääritysohjeet. Jos ongelma ei selviä, ota yhteyttä Delliin™ (Katso Yhteydenotto Delliin™ sivulta sivu 62).



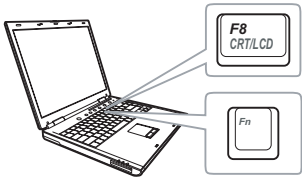

### Ongelma

Ruudulle ei tule kuvaa



### Mahdollinen ratkaisu



- Varmista, että projektori on kytketty päälle.
- Varmista, että olet valinnut oikean tulolähteen INPUT SOURCE (TULOLÄHDE) -valikosta.
- Varmista, että ulkoinen grafiikkaportti on toiminnassa. Jos käytät kannettavaa Dell™-tietokonetta, paina   (Fn+F8). Jos kyse on muusta tietokoneesta, katso tietoja sen ohjekirjasta. Jos kuvat eivät näy oikein, päivitä tietokoneen näytönohjaimen laiteohjain. Dell-tietokoneiden kohdalla katso support.dell.com.
- Varmista, että kaikki kaapelit on kytketty hyvin. Katso "Projektorin kytkeminen" sivulla 10.
- Varmista, että liittimien nastat eivät ole vääntyneet tai katkenneet.
- Käytä Testikuviota Advanced Settings (Lisäasetukset) -valikon kohdassa Projector Settings (Projektoriasetukset). Varmista, että testikuvion värit ovat oikein.

<b>Ongelma (jatkuu)</b>	<b>Mahdollinen ratkaisu (jatkuu)</b>
Osittainen, liukuva tai väärin näytetty kuva	<p><b>1</b> Paina <b>Auto Adjust (Automaattinen säätö)</b> -painiketta kaukosäätimestä tai ohjauspaneelista.</p> <p><b>2</b> Jos käytät Dell™:in kannettavaa tietokonetta, aseta tietokoneen resoluutioksi WXGA (1280 x 800):</p> <p><b>a</b> Napsauta hiiren oikealla painikkeella Microsoft® Windows® -työpöydän käyttämätöntä osiota, valitse <b>Properties (Ominaisuudet)</b> ja valitse sitten <b>Settings (Asetukset)</b> -välilehti.</p> <p><b>b</b> Varmista, että asetuksissa on 1280 x 800 pikseliä ulkoista näyttöporttia varten.</p> <p><b>c</b> Paina   (Fn+F8).</p>
Jos resoluution muuttamisessa ilmenee ongelmia tai näyttö ei toimi, käynnistä laite ja projektori uudelleen.	Jos käytät muuta kuin Dellin™ kannettavaa tietokonetta, katso tietoja koneesi ohjekirjasta. Jos kuvat eivät näy oikein, päivitä tietokoneen näytönohjaimen laiteohjain. Dell-tietokoneen kohdalla katso <a href="http://support.dell.com">support.dell.com</a> .
Esityksesi ei näy ruudulla	Jos käytät kannettavaa tietokonetta, paina   (Fn+F8).
Kuva on epävakaata tai vilkkuva	Säädä seurantasäätöä (tracking) kuvaruutunäytön <b>Advanced Settings (Lisäasetukset)</b> -valikon kohdassa <b>Display Settings (Näyttöasetukset)</b> (vain PC-tilassa).
Kuvassa on pystysuuntainen, vilkkuva palkki	Säädä taajuutta kuvaruutunäytön <b>Advanced Settings (Lisäasetukset)</b> -valikon kohdassa <b>Display Settings (Näyttöasetukset)</b> (vain PC-tilassa).
Kuvan väri on väärä	<ul style="list-style-type: none"> <li>• Jos näyttö vastaanottaa väärää lähtösignaalia grafiikkakortilta, valitse signaalin tyyppi RGB kuvaruutuvalikon <b>Advanced Settings (Lisäasetukset)</b> -välilehden kohdassa <b>Display Settings (Näyttöasetukset)</b>.</li> <li>• Käytä <b>Testikuvioita Advanced Settings (Lisäasetukset)</b> -valikon kohdassa <b>Projector Settings (Projektoriasetukset)</b>. Varmista, että testikuvion värit ovat oikein.</li> </ul>

<b>Ongelma (jatkuu)</b>	<b>Mahdollinen ratkaisu (jatkuu)</b>
Kuva ei ole tarkka	<p><b>1</b> Säädä projektorilinsin tarkennusrengasta.</p> <p><b>2</b> Varmista, että projektoriuutu on vaaditun etäisyyden sisällä projektorista (3,18 ft [97 cm] - 8,48 ft [258 cm]).</p>
Kuva on venytetty katseltaessa 16:9-suhteen DVD:tä	<p>Projektori tunnistaa automaattisesti tulosignaalin kuvasuhteen. Kun asetus Original (Alkuperäinen) on valittu, projektori säilyttää projisoidun kuvan tulosignaalin mukaisen kuvasuhteen.</p> <p>Jos kuva on yhä venytetty, säädä kuvasuhdetta kuvaruutunäytön <b>Advanced Settings (Lisäasetukset) -valikon</b> kohdassa <b>Display Settings (Näyttöasetukset)</b> .</p>
Kuva on käänteinen	Valitse kuvaruutunäytöstä <b>Advanced Settings (Lisäasetukset) -valikon</b> kohta <b>Projector Settings (Projektoriasetukset)</b> ja säädä projektorin tila.
Virhe-LED vilkkuu keltaisena	Projektorin tuuletin on mennyt epäkuuntoon ja projektori menee automaattisesti pois päältä.
TEMP LED palaa keltaisena	Projektori on ylikuumentunut. Näyttö kytkeytyy automaattisesti pois päältä. Kytke näyttö takaisin päälle, kun projektori on jäähtynyt. Jos ongelma ei selviä, ota yhteyttä Dellin™.
TEMP LED vilkkuu keltaisena	Jos projektorin tuulettimeen tulee vika, projektori sammuu automaattisesti. Poistu projektoritilasta pitämällä <b>POWER (virtapainiketta)</b> painettuna 10 sekuntia. Odota noin 5 minuuttia ja yritä kytkeä virta takaisin päälle. Jos ongelma ei selviä, ota yhteyttä Dellin™.
Kuvaruutunäyttö ei tule näkyviin	Avaa näyttövalikko painamalla paneelin Valikko-painiketta 15 sekuntia. Tarkista <b>Menu Lock (Valikkolukko)</b> sivu 38.
Kaukosäädin ei toimi sujuvasti, tai sen kantama on erittäin rajoittunut	Pariston virta saattaa olla vähissä. Tarkista, onko kaukosäätimen LED-valo liian himmeä. Jos on, aseta kaukosäätimeen uusi CR2032-paristo.



# Merkkivalot

Projektorin tila	Kuvaus	Hallintänäppäimet	Merkkivalo	
		Virta (Sininen/Keltainen)	TEMP (Keltainen)	 (Keltainen)
Valmiustila	Projektori valmiustilassa. Valmis kytkeään virran päälle.	SININEN Vilkkuu	POIS	POIS
Projektorin lämmitys	Projektorin lämpiää ja virta kytkeytyy päälle hetken kuluttua.	SININEN	POIS	POIS
LED päällä	Projektorin on normaalissa tilassa, valmiina näyttämään kuvaa.  <b>Huomautus:</b> Kuvaruutunäyttö ei ole auki.	SININEN	POIS	POIS
Jäähdytystila	Projektorin jäähtyy virran sammutusta varten.	SININEN	POIS	POIS
Projektorin ylikuumentunut	Tuuletusaukot on tukittu tai huoneen lämpötila voi olla yli 35 °C. Projektori kytkeytyy automaattisesti pois päältä. Varmista, ettei mikään tuki tuuletusaukkoja ja ettei huonelämpötila ylitä tai alita käyttörajoja. Jos ongelma ei selviä, ota yhteyttä Dellin.	POIS	KELTAINEN	POIS
Tuulettimessa on vikaa	Yhdessä tuulettimista on vikaa. Projektori kytkeytyy automaattisesti pois päältä. Jos ongelma ei selviä, ota yhteyttä Dellin.	POIS	KELTAINEN Vilkkuu	POIS
LED-lamppuvika	LED-lampun sammutus.	POIS	POIS	KELTAINEN

## Tekniset tiedot

Valoventtiili	0,45" WXGA S450 DMD, DarkChip3™
Kirkkaus	300 ANSI-lumena (enintään)
Kontrastisuhde	10000:1 tyypillisesti (Full On/Full Off)
Yhdenmukaisuus	80% tyypillisesti (Japanin standardi - JBMA)
Pikseleiden määrä	1280 x 800 (WXGA)
Sisäinen Flash	1 Gt:n muisti (Maks.)
Näytettävä väri	1,073 miljardia väriä
Projektiolinssi	F-Stop: F/2,0 f=14,95 mm Kiinteä linssi Heittosuhde = 1,5 laaja ja tele Poikkeamasuhde: 100%
Projektoruutukoko	30–80 tuumaa (halkaisija)
Projektiotäisyys	97–258 cm (3,18–8,48 jalkaa)
Videoyhteensopivuus	Komposiittivideo: NTSC (M, 3,58, 4,43), PAL (B, D, G, H, I, M, N, 4,43), SECAM (B, D, G, K, K1, L, 4,25, 4,4)  Komponenttivideotulo VGA:n kautta: 1080i (50/60 Hz), 720p (50/60 Hz), 576i/p, 480i/p HDMI-tuloliitäntä: 1080p, 720p, 576i/p, 480i/p
Virranotto	Universaali vaihtovirta 100–240 50–60 Hz 65 W:n verkkolaitteella
Virrankulutus	Normaalitila: 44 W ± 10 % @ 110 Vac Säästötila: 36 W ± 10 % @ 110 Vac Virransäästötila: <10 W (Tuulettimen nopeus minimissä) Valmiustila: < 0,5 W (VGA_OUT Pois)

Audio	1 kaiutin, 1 watin RMS
Melutaso	36 dB(A) tavallisessa tilassa , 32 dB(A) säästötilassa
Paino	0,36 kg ± 22,7 g
Mitat (L x K x S)	105,3 x 36,5 x 104 mm (4,14 x 1,43 x 4,09 tuumaa)

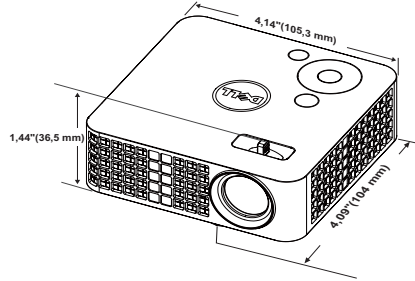

Käyttöympäristö	<p>Käyttölämpötila: 5 °C - 35 °C (32 °F - 140 °F)          Kosteus: 80% maksimi</p> <p>Varastointilämpötila: 0 °C - 60 °C (32 °F - 140 °F)          Kosteus: 90 % maksimi</p> <p>Lähetyslämpötila: -20 °C - 60 °C (-4 °F - 140 °F)          Kosteus: 90 % maksimi</p>
I/O-liitännät	<p>Virta: Yksi tasavirtaliitäntä</p> <p>VGA-tulo: Yksi 24-nastainen liitäntä (musta) analogiselle RGB-tulosignaali ja tuki audiolähdölle.</p> <p>HDMI-tuloliitäntä: Yksi HDMI 1.3 -tuettu HDMI-liitäntä. HDCP-yhteensopiva.</p> <p>AV-tulo: Yksi 3,5 mm liitäntä tukemaan Audio-/Video-lähtöä.</p> <p>USB (tyyppi A) -portti: Yksi USB-liitäntä tukemaan USB-näyttöä, multimediatoistoa (Video/Audio/Valokuva) ja USB-muistilaitteen käyttöä (USB flash -asema / sisäinen muisti) ja tuki valinnaiselle langattomalle käyttöavaimelle.</p> <p>USB thumb drive -tuki enintään 32 Gt:lle.</p> <p>MicroSD-korttipaikka: Yksi MicroSD-korttipaikka multimediatoistoon (Video/Audio/Valokuva) ja tuki media- ja kuvaohjaimen laiteohjelmistopäivitykselle</p>

Langaton käyttöavain (Valinnainen)	Micro SD-HC -korttituki enintään 32 Gt:lle. Langaton standardi: IEEE802.11b/g/n Langaton: Yksi USB (tyyppi A) -liitäntä langattoman käyttöavaimen (USB-käyttöliittymä, valinnainen) ja mobishow-sovelluksen käyttöön. Käyttöjärjestelmät: Windows 7/Vista/XP/2000, MAC OS X
Valonlähde	Elohopeaton LED (enintään 20 000 tuntia normaalitilassa)



**HUOMAUTUS:** Minkä tahansa projektorin LED-lampun käyttöikä on vain himmenemisen mitta, eikä se määritä milloin LED-lamppu menee epäkuntoon ja lakkaa toimimasta. LED-lampun käyttöiäksi määritetään aika, jonka kuluessa yli 50 prosenttia LED-lampun koekappaleista on himmentynyt noin 50 prosentin verran LED-lampun määritetystä lumen-arvosta. LED-lampun kestoikää ei ole taattu mitenkään. Projektorin LED-lampun todelliseen käyttöikään vaikuttavat käyttöolosuhteet ja käyttötavat. Jos projektoria käytetään rasittavissa olosuhteissa, mukaan lukien pölyiset ympäristöt, korkeat lämpötilat, usean tunnin päivittäinen käyttö ja äkilliset virransammutukset, LED-lampun käyttöikä voi lyhentyä tai LED-lamppuun voi tulla vika.

## Yhteensopivuustilat (analoginen/digitaalinen)

Resoluutio	Päivitystaajuus (Hz)	Vaakataajuus (kHz)	Pikselitaajuus (MHz)
640 x 350	70,087	31,469	25,175
640 x 480	59,940	31,469	25,175
720 x 480 p60	59,940	31,469	27,000
720 x 576 p50	50,000	31,250	27,000
720 x 400	70,087	31,469	28,322
640 x 480	75,000	37,500	31,500
640 x 480	85,008	43,269	36,000
800 x 600	60,317	37,879	40,000
800 x 600	75,000	46,875	49,500
800 x 600	85,061	53,674	56,250
1024 x 768	60,004	48,363	65,000
1280 x 720 p50	50,000	37,500	74,250
1280 x 720 p60	60,000	45,000	74,250
1920 x 1080 i50	50,000	28,125	74,250
1920 x 1080 i60	60,000	33,750	74,250
1280 x 720	59,855	44,772	74,500
1024 x 768	75,029	60,023	78,750
1280 x 800	59,810	49,702	83,500
1366 x 768	59,790	47,712	85,500
1360 x 768	60,015	47,712	85,500
1024 x 768	84,997	68,677	94,500
1440 x 900	59,887	55,935	106,500
1280 x 1024	60,020	63,981	108,000
1400 x 1050	59,978	65,317	121,750
1280 x 800	84,880	71,554	122,500
1280 x 1024	75,025	79,976	135,000
1440 x 900	74,984	70,635	136,750
1680 x 1050	59,954	65,290	146,250
1280 x 960	85,002	85,938	148,500
1920 x 1080	60,000	67,500	148,500

# Yhteydenotto Delliin

Yhdysvalloissa olevat asiakkaat voivat soittaa numeroon 800-WWW-DELL (800-999-3355).



**HUOMAUTUS:** Jos sinulla ei ole toimivaa Internet-yhteyttä, löydät yhteystietomme ostokuitista, lähetysluettelosta, laskusta tai Dellin tuoteluettelosta.

Dell™ tarjoaa useita Internet- ja puhelintukia sekä palvelumahdollisuuksia. Palveluiden saatavuus vaihtelee maittain, eikä kaikkia ehkä ole saatavilla juuri sinun alueellasi. Ota yhteyttä Delliin myyntiin, tekniseen tukeen tai asiakaspalveluun liittyvissä asioissa:

- 1 Käy osoitteessa [support.dell.com](http://support.dell.com).
- 2 Etsi maa tai alue **Choose A Country/Region (Valitse maa/alue)** -pudotusvalikosta sivun alareunassa.
- 3 Valitse **Contact Us (Ota meihin yhteyttä)** sivun vasemmasta reunasta.
- 4 Valitse haluamasi palvelu tai tukilinkki.
- 5 Valitse sinulle parhaiten sopiva tapa ottaa yhteyttä Delliin.

# Liite: Sanasto

**ANSI Lumens** — Kirkkauden mittaamisen standardi. Lumenit lasketaan jakamalla neliömetrin kokoinen kuva yhdeksään yhtä suureen neliöön, mittaamalla luksilukema (eli kirkkaus) jokaisen neliön keskeltä ja laskemalla lopuksi näiden yhdeksän lukeman keskiarvo.

**Kuvasuhde** — Yleisin kuvasuhde on 4:3. Varhaiset televisiot ja tietokonenäytöt käyttävät kuvasuhdetta 4:3, joka tarkoittaa että kuvan leveys on 4/3 kertaa sen korkeus.

**Kirkkaus** — Näytöstä, projektionäytöstä tai projektiolaitteesta säteilevän valon määrä. Projektorin kirkkaus mitataan ANSI-lumeneina.

**Väriämpö** — Valkoisen valon väri. Matalissa väriämpötiloissa valo on lämmintä (keltaista/punaista) kun taas korkeissa väriämpötiloissa valo on kylmempi (sinisempi). Väriämpötilan mittayksikkö on kelvin (K).

**Komponenttideo** — Tapa kuljettaa hyvänlaatuista videokuvaa, joka muodostuu luminanssisignaalista ja kahdesta eri krominanssisignaalista. Ne määritellään YPbPr:ksi (analoginen komponentti) ja YCbCr:ksi (digitaalinen komponentti). Komponenttideo on käytettävissä DVD-soittimissa.

**Komposiittideo** — on videosignaali, joka yhdistää luman (kirkkauden), kroman (värin), väripurseen sekä synkronoinnin (vaaka- ja pystysuorat tahdistuspulssit) yhdeksi aalloksi, jota kuljettaa yksi johtopari. Formaatteja on kolmea eri lajia: NTSC, PAL ja SECAM.

**Pakattu resoluutio** — Jos laitteeseen tulevien kuvien resoluutio on suurempi kuin projektorin resoluutio, kuva näytetään projektorin resoluutioon sovitettuna. Digitaalilaitteiden pakkausominaisuuksista johtuen osa kuvan sisällöstä menetetään.

**Kontrastisuhde** — Valoisten ja pimeiden arvojen vaihteluala, tai niiden maksimi- ja minimiarvojen välinen suhde. Projektioalalla käytetään näitä kahta tapaa suhteen mittaamiseen:

- 1 Full On/Off (Kokonaan päällä/pois)** — mittaa suhteen valonlähteen ollessa täysin valkoinen kuva (full on/kokonaan päällä) ja valonlähteen ollessa kokonaan musta kuva (full off/kokonaan pois).
- 2 ANSI** — mittaa kuviota, jossa on 16 vuorottelevaa mustaa ja valkoista nelikulmiota. Keskimääräinen valomäärä valkoisista nelikulmioista jaetaan keskimääräisellä valomäärällä mustista nelikulmioista, ja tuloksena saadaan ANSI-kontrastisuhde.

Full On/Off-kontrasti on aina suurempi luku kuin ANSI-kontrasti samalla projektorilla.

**dB**— desibeli—Yksikkö, jota käytetään ilmoittamaan suhteellinen ero voimassa tai intensiteetissä, yleensä kahden akustisen tai sähköisen signaalin välillä, joka on kymmenen kertaa kyseisten kahden tason suhteen logaritmi.

**Ruudun halkaisija** — Tapa, jolla mitataan ruudun tai projektoidun kuvan koko. Siinä mitataan yhdestä nurkasta vastakkaiseen nurkkaan. 2,74 m (9 jalkaa) korkean ja 3,66 m (12 jalkaa) leveän valkokankaan halkaisija on n. 4,57 m (15 jalkaa). Tässä asiakirjassa oletetaan, että halkaisijamitat ovat perinteistä tietokoneen 4:3 kuvasuhdetta varten, kuten esimerkissä yllä.

**DLP®**— Digital Light Processing™ (Digitaalinen valonkäsittely)—Texas Instrumentsin kehittämä heijastava näyttötekniikka, joka käyttää pieniä, ohjattavia peilejä. Värisuodattimen läpi menevä valo lähetetään DLP-peileihin, jotka järjestävät RGB-värit kuvaksi, joka heijastetaan ruudulle. Tunnetaan myös nimellä DMD.

**DMD** — Digital Micro-Mirror Device (Digitaalinen mikropiililaite) — Jokainen DMD koostuu tuhansista kääntyvistä, mikroskooppisista alumiiniseospeileistä, jotka on liitetty yhteen paneeliin.

**Polttoväli** — Etäisyys linssin pinnalta sen polttopisteeseen.

**Taajuus** — Sähköisten signaalien toistonopeus (värähdyksiä sekunnissa). Mitataan hertseissä (Hz).

**HDCP** — High-Bandwidth Digital-Content Protection (Digitaalinen sisällönsuojaus)— Intel™ Corporationin kehittämä digitaalisen viihteen suojausmääritys digitaaliselle rajapinnalle, kuten DVI:lle ja HDMI:lle.

**HDMI** — High Definition Multimedia Interface (Teräväpiirtomultimedian rajapinta) — HDMI-liitännässä sekä pakkaamaton teräväpiirtokuva, digitaalinen ääni että datan siirtoon liittyvät määritykset kuljetetaan yhden liittimen kautta.

**Hz (Hertsi)** — Taajuuden yksikkö.

**Trapetsikorjaus** — Keino, jolla korjataan kuvan vääristymää (yleensä leveää ylälaitaa ja kapeaa alalaitaa), joka aiheutuu projektoituun kuvaan projektorin ja kankaan välisestä vääristä kulmasta.

**Maksimietäisyys** — Etäisyys ruudusta, jolta projektori voi vielä heijastaa käyttökelpoisen kuvan (riittävän kirkkaan) täysin pimennetyssä huoneessa.

**Maksimikuvakoko** — Suurin kuva, jonka projektori voi heijastaa pimennetyssä huoneessa. Tätä rajoittaa yleensä optiikan polttoväli.

**Minimietäisyys** — Lähin sijainti, josta projektori voi tarkentaa kuvan ruudulle.

**NTSC** — National Television Standards Committee. Pohjoisamerikkalainen standardi kuvalle ja televisiolähetyksille. Videoformaatti on 525 juovaa ja 30 ruutua per sekunti.



**PAL** — Phase Alternating Line. Eurooppalainen standardi kuvalle ja televisiolähetyksille. Videoformaatti on 625 juovaa ja 25 ruutua per sekunti.

**Käänteinen kuva** — Toiminto, jolla kuva peilataan vaakasuunnassa. Kun sitä käytetään normaalin etuprojektion kanssa, tekstit ja kuva ovat väärin päin. Käänteistä kuvaa käytetään takaprojektiossa.

**RGB** — Red, Green, Blue (Punainen, vihreä, sininen) — Käytetään yleensä kuvaamaan näyttöä, joka vaatii erilliset signaalit kaikille kolmelle värille.

**SECAM** — Ranskalainen ja kansainvälinen standardi kuvalle ja televisiolähetyksille. Standardi on hyvin samanlainen PAL:n kanssa, mutta väritiedot lähetetään eri metodilla.

**SVGA**— Super Video Graphics Array— 800 x 600 pikseliä.

**SXGA** — Super Extended Graphics Array, — 1 280 x 1 024 pikseliä.

**UXGA**— Ultra Extended Graphics Array—1 600 x 1 200 pikseliä.

**VGA** — Video Graphics Array — 640 x 480 pikseliä.

**XGA** — Extended Video Graphics Array — 1 024 x 768 pikseliä.

**WXGA**—Wide Extended Graphics Array—1280 x 800 pikseliä.

**Zoomi-linssi** — Linssi, jossa on muuttuva polttoväli, joka tarjoaa käyttäjälle mahdollisuuden liikuttaa näkymää sisään tai ulos kuvan suurentamiseksi tai pienentämiseksi.

**Zoomi-linssin suhde** — Suhde suurimman ja pienimmän kuvan välillä, jotka linssi voi projisoida tietyltä etäisyydeltä. Esimerkiksi zoom-linssin suhde 1,4:1 tarkoittaa, että 10 jalan kuva ilman zoomia olisi 14 jalan kuva täydellä zoomilla.

# Index

## D

Dell

yhteydenotto 62

DVD-soittimen liittäminen A/V -  
RCA -kaapelilla 14

## I

INPUT SOURCE  
(TULOLÄHDE) 29

## K

Kaukosäädin 25

## L

Liitäntäportit

A/V IN -tuloliitäntä 10

HDMI-liitäntä 10

MicroSD-korttipaikka 10

Universaali I/O -liitäntä

VGA-tulolle ja

Audio-tulolle/lähdölle 10

USB tyyppi A -liitäntä 10

VGA-A-lähtö (näytön ketjutus)  
10

## M

Menu Position (Valikon sijainti) 38

Menu Settings (Valikkoasetukset)  
38

Menu Timeout (Valikon  
aikasammutus) 38

Menu Transparency (Valikon  
läpinäkyvyys) 38

## N

Näyttövalikko 29

## O

Ohjauspaneeli 23

## P

Pääyksikkö 8

Kallistuksen säätöpyörä 8

Linssi 8

Ohjauspaneeli 8

Tarkennusrenkas 8

Password 38

Password (Salasana) 38

Power Saving (Virransäästö) 41

Power Settings (Virta-asetukset)  
41

Projektoidun kuvan asettaminen  
19

Projektorin korkeuden

- säätäminen 19
- projektorin laskeminen
  - Etukallistuksen säätöpyörä 19
- Projektorin kytkeminen
  - 3,5 mm liitin, A/V - RCA -kaapeli 14
  - HDMI-kaapeli 15
  - Kytkeminen HDMI-kaapelilla 15
  - Tietokoneeseen 11
  - Universaali 24-nastainen - VGA -kaapeli 11
  - USB-A–USB-A-kaapeli 12
  - Verkkolaite 11, 12, 15
  - Virtajohto 11, 12, 14, 15, 16, 17
- Projektorin zoomin ja tarkennuksen asettaminen 20
  - Tarkennusrengas 20
- puhelinumero 62

## R

Reset, Factory (Palautus, tehdasasetusten) 37

## T

- Tekniset tiedot
  - Audio 59
  - I/O-liitännät 59
  - Käyttöympäristö 59
  - Kirkkaus 58
  - Kontrastisuhde 58
  - Melutaso 59
  - Mitat 59

- Näytettävä väri 58
- Paino 59
- Pikseleiden määrä 58
- Projektioetäisyys 58
- Projektiolinssi 58
- Projektoruutukoko 58
- Sisäinen Flash 58
- Valoventtiili 58
- Videoyhteensopivuus 58
- Virrankulutus 58
- Virranotto 58
- Yhdenmukaisuus 58
- Test Pattern (Testikuvio) 36
- Tietokoneen liittäminen USB-kaapelilla 12
- tuki
  - yhteydenotto Delliin 62

## U

USB-flash-levy 16

## V

- Verkkolaite 14
- Vianmääritys 54
  - Yhteydenotto Delliin 54
- Virran kytkeminen päälle / pois päältä
  - Projektorin kytkeminen päälle 18
  - Projektorin kytkeminen pois päältä 18

## **Y**

Yhteydenotto Delliin 6, 56